

NÁVOD K OBSLUZE – NÁSTĚNNÝ DRŽÁK NA TV – M01214



Děkujeme, že jste si zakoupili nástěnný držák na televizor a LCD monitory. Před sestavením a používáním držáku si prosím pečlivě prostudujte následující návod. Pokud budete někomu držák půjčovat či darovat, vždy mu ho předejte vč. tohoto návodu. Produkt není určen pro komerční využití.

VŠEOBECNÉ UPOZORNĚNÍ:

- před užíváním produktu si pečlivě přečtěte návod k obsluze, který si pečlivě uchovejte pro možnost pozdějšího nahlédnutí
- držák opatrně vybalte z balení na stůl nebo karton, tak abyste zabránili možnému poškrábání
- na malé části si připravte misku, aby se Vám šroubky neztratili
- zkontrolujte, že balení obsahuje veškeré části a že všechny jsou nepoškozené, v opačném případě ihned kontaktujte dodavatele
- pokud sestavíte produkt z vadných částí a následně dojde k jeho poškození, popř. poškození dalšího majetku nebo újmě na zdraví, tak za toto nezodpovídá dodavatel
- dodavatel neručí za škody způsobené nesprávným používáním výrobku
- prosíme, obraťte se na kvalifikovaného specialistu pokud: nerozumíte pokynům nebo máte pochybnosti o bezpečnosti, pokud si nejste jisti, v jakém stavu jsou Vaše zdi, chcete použít výrobek k jiným účelům, než je určen
- nejsou uznávány žádné reklamace vzniklé v důsledku nesprávné instalace, nesprávného provozu nebo poškození v důsledku neznalosti návodu
- stabilita produktu může být ovlivněna špatným připevněním ke zdi

!!! POZOR !!! Držák musí být připevněn na svislou stěnu! V případě že tomu tak nebude, může spadnout a způsobit poškození nebo zranění, za které nenese dodavatel žádnou zodpovědnost!

Potřebné nástroje pro sestavení držáku:

- 3/16" vrták
- křížový šroubovák
- ½ bit
- hledačka kovu – indikuje, zda ve zdi, kde chcete vrtat, nejsou dráty atd.
- klíč
- vodováha

Upozornění:



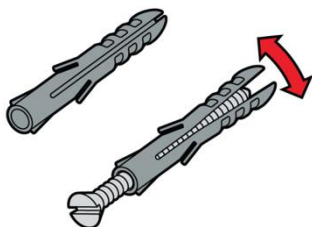





Součástky dodávané v tomto balení nejsou vhodné k montáži na ocelové nosníky. Nářadí, které není součástí dodávky, je nutné koupit ve specializovaném obchodě.

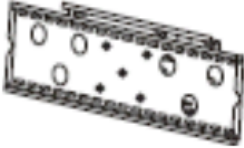









V balení se nacházejí **univerzální hmoždinky** (viz obrázek). Tyto klasické nylonové hmoždinky jsou vhodné do **stěn z betonu nebo cihel**. Po našroubování a utažení vrutu se hmoždinka roztáhne a pevně se zachytí ve zdi. Příklepovou vrtačkou vyvrtejte otvor, zasuňte do něj hmoždinku a jemně ji doklepněte, aby nevyčnívala ze zdi. Nyní můžete našroubovat vrut.

Pokud budete chtít držák umístit do stěny z **jiného materiálu**, je nutné si **zakoupit speciální hmoždinky** určené pro jiný typ zdi. Výslovně doporučujeme zakoupit speciální hmoždinky pro **sádrokartonové a podobné zdi**! Je to z důvodu, že do stavebních deskových materiálů se obtížně připevňují těžké předměty. Proto doporučujeme hmoždinky vyměnit za **hmoždinky pro deskové materiály** nebo **hmoždinky pro sádrokarton**.

SEZNAM DÍLŮ:

OZNAČENÍ DÍLU	NÁZEV DÍLU	NÁKRES	MNOŽSTVÍ
A	Deska k připevnění na zeď		1
B	Levý montážní držák		1
C	Pravý montážní držák		1
D	M5 x 15 šroub		4
E	M6 x 30 šroub		4
F	M8 x 30 šroub		4
G	M5 bezpečností kroužek		4
H	M6 bezpečností kroužek		4

I	M8 bezpečností kroužek		4
J	M5 podložka		4
K	M6 podložka		4
L	M8 podložka		4
M	M6/M8 oddalovací kroužek		4
N	M6/M8 podložka		4
O	Šroub		8
P	Hmoždinky		8

KROK 1A MONTÁŽ DRŽÁKU NA MONITOR S PLOCHOU ZADNÍ STĚNOU

Ujistěte se, že průměr šroubů (D, E, F) odpovídá těm, které potřebujete pro svou TV. Jakmile zjistíte správný průměr čepů, orientujte se prosím v odpovídajícím diagramu níže. Přišroubujte šroub do televize prostřednictvím odpovídajícího bezpečnostního kroužku (G, H, I) a podložky (J, K, L). Ujistěte se, že držák monitoru (B, C) jsou vertikálně vycentrovány a přizpůsobeny na sebe.

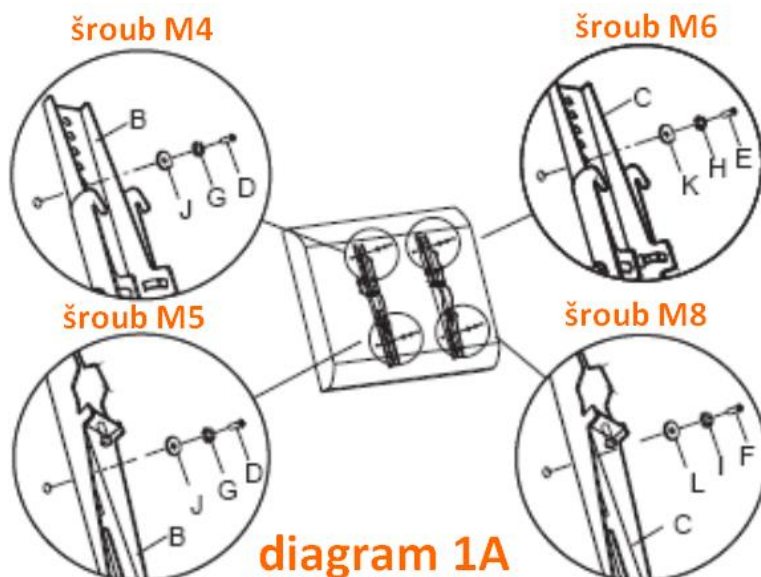

KROK 1B: MONTÁŽ DRŽÁKU NA MONITOR S VYPOUKLOU ZADNÍ STĚNOU

Ujistěte se, že průměr šroubů (D, E, F) odpovídá těm, které potřebujete pro svou TV. Jakmile zjistíte správný průměr šroubů, orientujte se prosím v odpovídajícím diagramu níže. Přišroubujte šroub do televize prostřednictvím odpovídajícího bezpečnostního kroužku (G, H, I) a podložky (J, K, L) a oddalovací podložky (M). Ujistěte se, že držák monitoru (B, C) jsou vertikálně vycentrovány a přizpůsobeny na sebe.

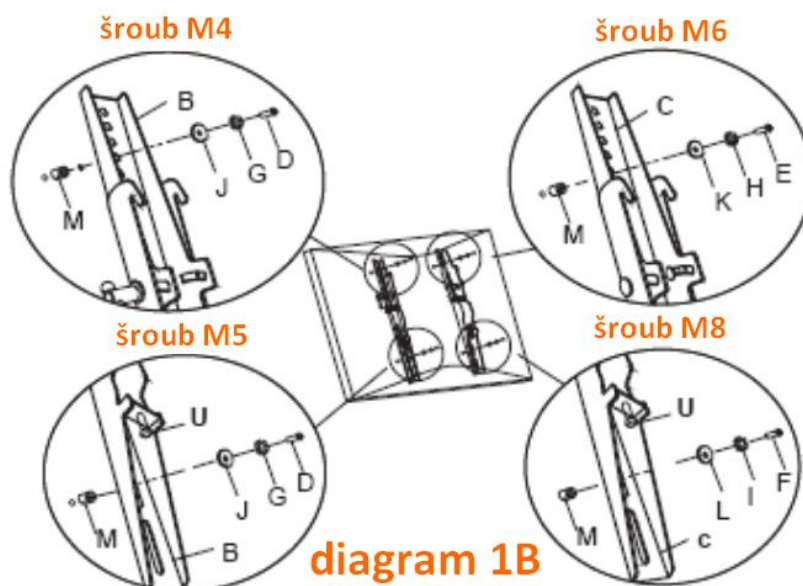

KROK 2: MONTÁŽ POMOCÍ PŘIPEVŇOVACÍ DESKY NA ZEĎ

Cihly, masivní beton, blokový beton

Použijte připevňovací desku na zeď (A) jako šablonu a označte si 8 bodů na vyznačení díry na zeď. Tři v horní řadě slotu a tři na spodní řadě. Ujistěte se, že se tyto tři díry nacházejí na vodorovné úrovni a odstupy mezi dvěma dírami jsou minimálně 6"/15.24 cm. Vyvrtejte díry ½" vrtákem do zdiva na minimální hloubku 2.5"/6.35 cm. Do každé vyvrtané díry vsuňte hmoždinku do betonu (P). Ujistěte se, že je hmoždinka kompletně zasunuta do betonového zdiva, i skrze omítku nebo jinou povrchovou úpravu na betonu. Upevněte připevňovací desku na zeď s pomocí 8 šroubů (O) a podložky (N), jak je zobrazeno v diagramu 2A.

Montáž na dřevěné trámy

Připevňovací deska na zeď musí být připevněna na dřevěné trámy pomocí dvou dřevěných trámků v minimálním odstupu 16"/40.64 cm. Použijte hledač trámů k vyhledání dvou sousedních trámů. Dobrý nápad je zjistit, kde se nachází dřevěné trámy pomocí šídla nebo slabé jehly, jak je zobrazeno v diagramu 2B. Vyvrtejte 2.5"/6.35 cm hlubokou díru v požadované výšce do každého trámu pomocí 3/16" vrtáku. Ujistěte se, že jste vyvrtali díry ve středu trámu na stejné vodorovné úrovni. Použijte připevňovací desku na zeď jako šablonu k označení druhé díry do každého trámu. Vyvrtejte 2.5"/6.35 cm hluboké díry pomocí 3/16" vrtáku do vyznačených míst. Upevněte desku na zeď na zeď pomocí 4 šroubů (O) a podložek (N).

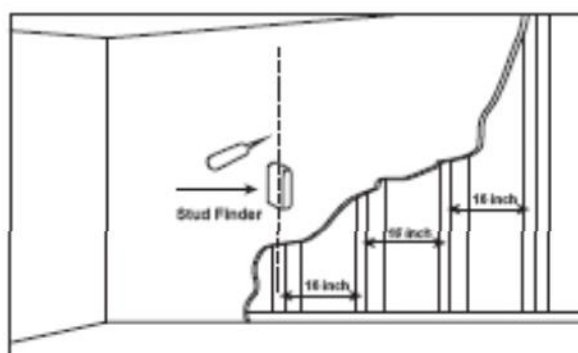
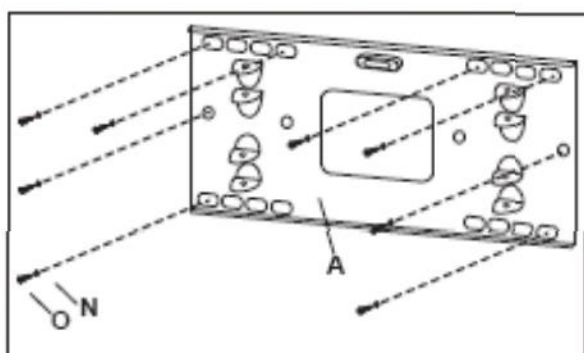

KROK 3: PŘIPEVNĚNÍ MONITORU NA PŘIPEVŇOVACÍ DESKU NA ZEĎ A BEZPEČNOSTÍ ŠROUB

Pozor: u některých TV modelů je zapotřebí dvou osob k upevnění. Nejsme zodpovědní a neručíme za případná zranění osob nebo poškození výrobku.

Zavěste držáky monitoru (B, C) nahoře přes připevňovací desku na zeď (A) a nechte nohu držáku monitoru otočenou na nohu připevňovací desky na zeď, jak je zobrazeno v diagramu 3A. Použijte Philips šroubovák k dotažení šroubů (J). Pak bude držák monitoru sedět vzadu za nohou připevňovací desky na zeď, jak je zobrazeno v diagramu 3B, 3C a 3D.

