

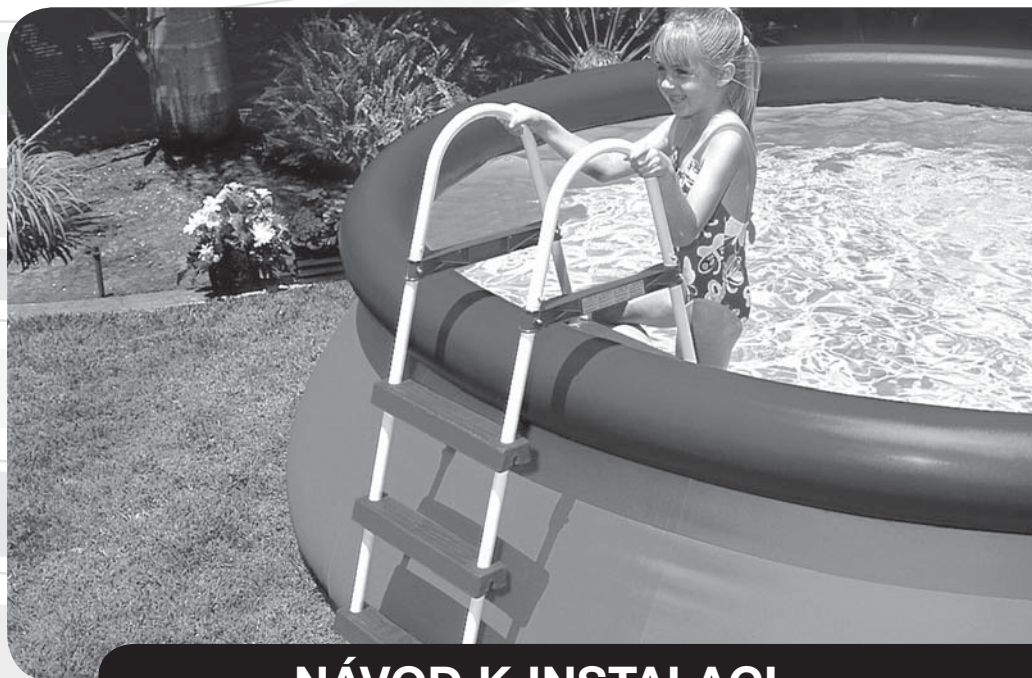

**MARIMEX** <sup>®</sup> **CZ**  
BAZÉNY A ZASTŘEŠENÍ • VÍŘIVÉ BAZÉNY • SAUNY



**NÁVOD K INSTALACI**

*Schůdky  
k bazénům Tampa*

VÝŠKA 91cm, 107cm, 122 cm

**NEJVĚTŠÍ**  
INTERNETOVÝ  
OBCHOD S BAZÉNY  
[www.marimex.cz](http://www.marimex.cz)

*Bazénové schůdky*

082012

## DŮLEŽITÁ BEZPEČNOSTNÍ PRAVIDLA

- Umístěte schůdky na pevnou základnu
- Na schůdkách smí být pouze jedna osoba v daný okamžik předejdete tak případnému zranění
- Schůdky musí být instalovány podle instrukcí uvedených výrobcem
- Po schůdkách se vždy pohybujte čelem (při vstupu do bazénu i při jeho opuštění)
- Pokud není bazén používán, odstraňte a zajistěte schůdky. Zabráníte tak užívání bazénu neoprávněným osobám (např. dětem bez dozoru, neplavcům) a případnému utonutí
- Nepoužívejte schůdky k žádnému jinému účelu, než pro který jsou určeny
- Kontrolujte pravidelně dotažení všech matic a šroubů a ujistěte se, že schůdky jsou stabilní
- Pokud používáte bazén v noci, použijte umělé světlo pro osvětlení všech bezpečnostních štítků, schůdků, stupaček přístupových cest
- Vždy zajistěte, aby byly schůdky používány pod trvalým dohledem dospělé osoby
- Do bazénu neskákejte je mělký
- Maximální nosnost schůdků 136 kg.

### **DODRŽUJTE TATO PRAVIDLA, ABYSTE SE VYHNULI VÁŽNÝM ZRANĚNÍM NEBO UTONUTÍ**

Tento montážní návod je platný pro schůdky se 3 i 4 stupni. Montážní výkresy ukazují schůdky se 4 stupni.

Nářadí, které budete potřebovat: šroubovák + kombinované kleště

**DŮLEŽITÉ:** Neutahujte všechny spojovací prvky na doraz, dokud není dokončen poslední krok montáže.

USCHOVEJTE NÁVOD PRO PŘÍPAD OPĚTOVNÉ MONTÁŽE.

## NÁVOD INSTALACE PRO SCHŮDKY 91 CM A 107 CM

### **1. Instalace nohou**

Zarovnejte do roviny otvory s drážkou, spojte horní části nohou „A“ (7) se spodními částmi nohou „A“ (9) a část „B“ s „B“. Vrchní části nohou otočte po směru hodinových ručiček pro jejich zajištění (obr.2).

### **2. Instalace stupňů**

Nohy schůdků mají nainstalované objímky, na které se umísťují stupačky. Objímka má na zadní straně šipku směřující vzhůru. Nasuňte stupeň (6) na objímku po směru šipky na stupni. Ujistěte se, zda je zadní část stupačky v jedné rovině s objímkou. Pokud tomu tak není, je stupačka nainstalována vzhůru nohama.

**DŮLEŽITÉ:** Během montáže - noha „A“ pasuje do otvoru „A“ stupně, noha „B“ pasuje do otvoru „B“. Zatlačte jisticí kolíky (5) do určených děr a zajistěte stupačku pevně ve správné poloze.

### **3. Instalace vrchního zahnutého madla**

Nainstalujte vrchní zahnutá madla (1) na dosavadní konstrukci dle výkresu a spojte je šrouby (2).

# Bazény na splátky

**DŮLEŽITÉ:** Pro usnadnění montáže vrchního zahnutého madla na nohy schůdků a jeho hladkého nasunutí zatlačte na obě strany schůdků směrem dovnitř.

## 4. Dokončení montáže

Pevně dotáhněte všechny šrouby a z vrchu zatlačte na všechny stupačky, abyste se ujistili, že jsou zasunuty správně. Nyní jsou schůdky připraveny k použití.

## PŘEHLED MONTÁŽNÍCH DÍLŮ PRO SCHŮDKY 91 cm a 107 cm

číslo položky	Popis	Velikost schůdků a přehled dílů	
		Výška 91 cm	Výška 107 cm
1	Vrchní zahnuté madlo	2	2
2	Horní zpevňovací lišty	2	2
3	Krátký šroub	5	5
4	Dlouhý šroub	5	5
5	Jistící kolík	26	26
6	Stupeň	6	6
7	Horní část nohy (vylisované „A“ na záslepce)	2	2
8	Horní část nohy (vylisované „B“ na záslepce)	2	2
9	Spodní ohnutá část nohy (vylisované „A“ na záslepce)	2	2
10	Spodní ohnutá část nohy (vylisované „B“ na záslepce)	2	2

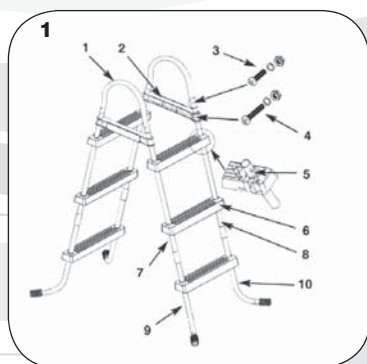

# Bazény na splátky

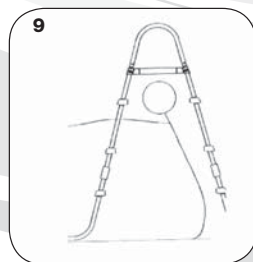
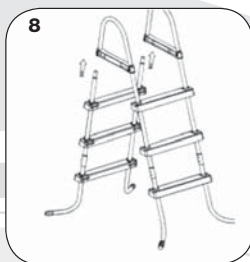
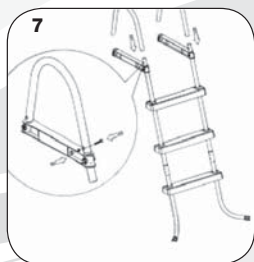
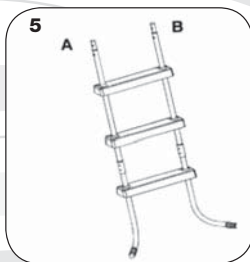
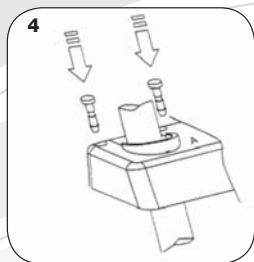
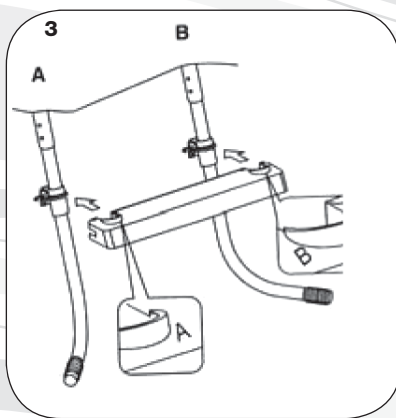
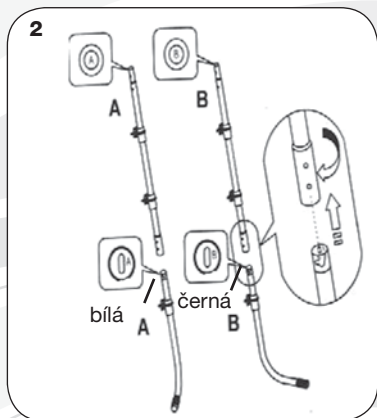

# NÁVOD INSTALACE PRO SCHŮDKY 122 CM

## 1. Instalace nohou

Zarovnejte do roviny otvory s drážkou, spojte horní části nohou „A“ (7) se spodními částmi nohou „A“ (9) a část „B“ s „B“. Vrchní části nohou otočte po směru hodinových ručiček pro jejich zajištění.

## 2. Instalace stupaček

Nohy schůdků mají nainstalované objímky, na které se umísťují stupačky. Objímka má na zadní straně šipku směřující vzhůru. Nasuňte stupeň (6) na objímku po směru šipky na stupni.

Ujistěte se, zda je zadní část stupačky v jedné rovině s objímkou. Pokud tomu tak není, je stupačka nainstalována vzhůru nohama.

**DŮLEŽITÉ:** Během montáže - noha „A“ pasuje do otvoru „A“ stupně, noha „B“ pasuje do otvoru „B“. Zatlačte jistící kolíky (5) do určených děr a zajištěte stupačku pevně ve správné poloze.

## 3. Instalace vrchní plošiny (postupně na každé straně) pouze u schůdků 122cm

Na horní části plošiny (4) vyhledejte označení „A“. Nasuňte otvor „A“ plošiny na nohu „A“, „B“ na „B“. Upevněte plošinu šrouby (3) jak je vyobrazeno na výkresu. **DŮLEŽITÉ:** V této fázi neutahujte šrouby napevno. Postupujte dle výkresu.

## 4. Instalace vrchního zahnutého madla

Nainstalujte vrchní zahnutá madla (1) na dosavadní konstrukci dle výkresu a spojte je šrouby (2).

**DŮLEŽITÉ:** Pro usnadnění montáže vrchního zahnutého madla na nohy schůdků a jeho hladkého nasunutí zatlačte na obě strany schůdků směrem dovnitř.

## 5. Dokončení montáže

Pevně dotáhněte všechny šrouby a z vrchu zatlačte na všechny stupačky, abyste se ujistili, že jsou zasunuty správně. Nyní jsou schůdky připraveny k použití.

## PŘEHLED MONTÁŽNÍCH DÍLŮ PRO SCHŮDKY 122cm

číslo položky	Popis	Velikost schůdků a přehled dílů
		Výška 122 cm
1	Vrchní zahnuté madlo	2
2	Krátký šroub vrchní zahnuté madlo	5
3	Dlouhý šroub na vrchní plošinu	5
4	Vrchní plošina	1
5	Jistící kolík	26
6	Stupeň	6
7	Horní část nohy (vylišované „A“ na záslepce)	2
8	Horní část nohy (vylišované „B“ na záslepce)	2
9	Spodní ohnutá část nohy (vylišované „A“ na záslepce)	2
10	Spodní ohnutá část nohy (vylišované „B“ na záslepce)	2

# Bazény na splátky

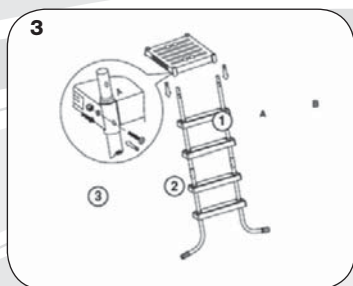
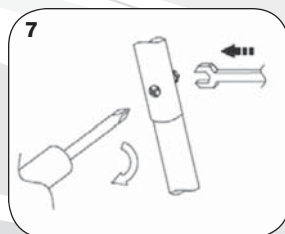
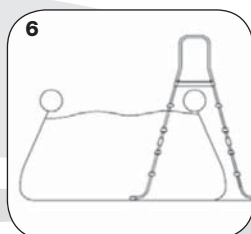
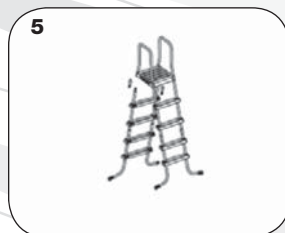
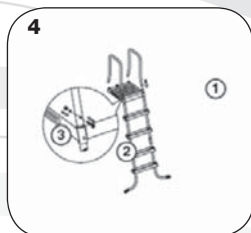
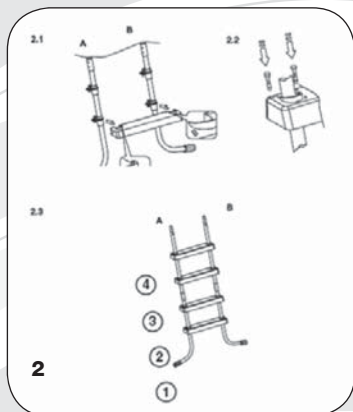
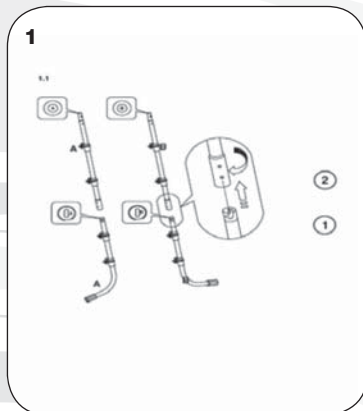
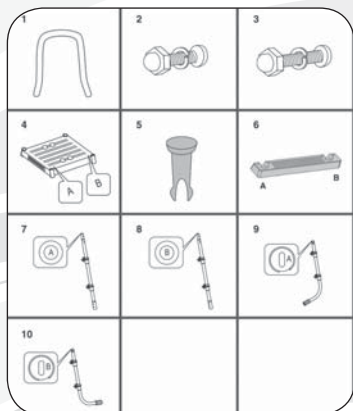

## 6. REKLAMAČNÍ PODMÍNKY

- Schůdky jsou vyrobeny z materiálů nejvyšší kvality a vysoké kvality provedení. Všechny součástky byly zkontrolovány a shledány nezávadnými. Záruka platí po dobu dvou let od data nákupu. Uschovejte všechny doklady o nákupu společně s návodem. Doklad o nákupu bude požadován při uplatňování záručních nároků.
- Reklamační záruka se řídí právním řádem ČR.
- Záruka se vztahuje na veškeré vady způsobené chybou ve výrobě nebo vadou materiálu ovlivňující funkčnost schůdků
- Kupující je povinen neprodleně po zakoupení schůdků zkontrolovat zda není porušen transportní obal nebo poškozené schůdky či jinak znehodnocené a o této skutečnosti neprodleně informovat prodejce.
- Kupující je povinen po zakoupení výrobku zkontrolovat jeho kompletnost.
- Vykazují-li schůdky zjevné vady, které se projeví ihned po zprovoznění, a pro které je nelze užívat, je kupující povinen zboží neprodleně reklamovat, nejpozději do tří měsíců od zakoupení v místě nákupu.
- Při zjištění závady na jednotlivých částech schůdků reklamujte pouze vadnou část s viditelně označeným místem poškození. Na reklamační záruku po této lhůtě se bude nahlížet takto:

### **záruka se nevztahuje na:**

- opotřebení v důsledku nesprávné instalace nebo nesprávného používání, příp. nesprávného uskladnění
- běžné opotřebení zařízení odpovídající charakteru a době jeho užívání
- vady způsobené mechanickým poškozením
- vady způsobené vlivem živelných sil
- vady vzniklé v důsledku použití nestandardních prostředků pro chemickou údržbu bazénové vody a nevhodných čisticích pomůcek
- použití jiných než originálních dílů

www.marimex.cz



**MARIMEX**  
BAZÉNY A ZASTŘEŠENÍ • VÍŘIVÉ BAZÉNY • SAUNY

...moře relaxace!

Úvod
Poradna
Partneři
Vše o nákupu
O nás
Aktuality
Kontakt

### Proč bazény Marimex?

Marimex prodává bazény přes 17 let. Zdobím a vylepšuji váš svazek bazénů odpovídající potřeby vašeho domu v níže, ale i zahraničí. Bazény vysoké kvality a odolnosti. Samozřejmě jsou i originální hrany bazénů.

- ✓ Dopřejte zdarma při objednávce nad 1000 Kč
- ✓ Rozšíření vlnit
- ✓ Nádvořní široký sortiment: naczerní bazény, sportovní bazény, vlnasazny
- ✓ Obrovská neporůční čerpa na bazény, Tanya
- ✓ Nádvořní velké vhodné spárky



Úvodní stránka
Košík: 0ks | 0,00 Kč

**Nadzemní bazény**



**Poradba**  
[Jak vybrat nadzemní bazén?](#)

**Zastřešení bazénů**



**Poradba**  
[Jak vybrat zastřešení bazénů?](#)

**Bazénová filtrace**



**Poradba**  
[Jak vybrat bazénovou filtraci?](#)

**Infrazauny**



**Poradba**  
[Jak vybrat infrazaunu?](#)

**Sauny**



**Poradba**  
[Jak vybrat saunu?](#)

**Vířivky**



**Poradba**  
[Jak vybrat vířivku?](#)

**Solární program Ekosun**



**Nafukovací matrace**



INFRAZAUNY

Klasická Saunová doprava  
RELAXUJTE V INFRASAUNÁCH MARIMEX

**Ponořte se do říše snů a relaxace**



**Marimex doporučuje:**

**Infrazauna Classic 2000**



22-320 Kč  
sleva 20%  
**23 793 Kč s DPH**

**Solární ohřev Siles 150**



2 290 Kč s DPH

**Infrazauna Deluxe 2000**



22-692 Kč  
sleva 20%  
**31 493 Kč s DPH**

**Newsletter:**

**Ač Vám nic není! Zadejte svůj email a získáte přehled o novinkách a výhodných akcích.**

[Ochrana osobních údajů](#)

**Aktuality:**

01.09.2010 - **Vítejte na našem novém e-shopu!**

Nájsťe tu pro vás tohle opravy tržníků. Napsal máme pro vás přípravu novinek!

[Celý článek >](#)

01.09.2010 - **Výhodně na splátky od 0 Kč!**

abonťaci!

Sníte o novém bazénu, vířivce nebo infrazauně?

[Celý článek >](#)

01.09.2010 - **Ušetřete šicel! Vpřední bazénové a příslušenství s 50% slevou!**

Využijte jedinečné výprodejové nabídky! Ušetřete šicel kouřit!

[Celý článek >](#)



© 2010 Marimex CZ s.r.o.  
Tel: +420 241 727 740 | e-mail: [info@marimex.cz](mailto:info@marimex.cz)  
Masa webu | Kontakt

Jižní certifikovaným ústředním spolkem APER



ASOCIACE PRO ELEKTROTECHNICKÝ OBOR

NEJVĚTŠÍ INTERNETOVÝ OBCHOD S BAZÉNY

 **MARIMEX** <sup>®</sup> **CZ**  
BAZÉNY A ZASTŘEŠENÍ • VÍŘIVÉ BAZÉNY • SAUNY

Libušská 264, Praha 4  
Infolinka: 241 727 740  
E-mail: [info@marimex.cz](mailto:info@marimex.cz)  
NÁVOD 2012

8

www.marimex.cz