

Přenosné klimatizační zařízení (Místní klimatizační zařízení)

Návod k použití

Děkujeme vám za zakoupení našeho Přenosného klimatizačního zařízení.

Než klimatizační zařízení začnete používat, pečlivě si prostudujte tento návod k použití a uschovejte si ho pro případ, že ho budete v budoucnu potřebovat.

PŘEČTĚTE SI TYTO INSTRUKCE A USCHOVEJTE JE!

| Obsah

Bezpečnostní opatření	2
Upozornění	3
Varování (lze použít pouze s chladivem R290/R32)	4
Příprava.....	8
Instalace.....	9
Provoz.....	12
Údržba.....	15
Diagnostika poruch	16
Design a soulad – Poznámky	17
Poznámka	18

| Obsah



Tento symbol indikuje, že ignorování instrukcí a pokynů může mít za následek úmrtí nebo vážné zranění.



VAROVÁNÍ: Aby se předešlo úmrtí nebo zranění uživatele či jiných osob a poškození majetku, je nutné dodržovat veškeré následující instrukce. Nesprávný provoz přístroje způsobený ignorováním instrukcí může mít za následek úmrtí, zranění nebo poškození majetku.

- Instalace musí být provedena v souladu s instalačními pokyny. Nesprávná instalace může mít za následek únik vody, úraz elektrickým proudem či požár.
- Používejte pouze příslušenství a součástky, které jsou dodávány s přístrojem a nástroje výslovně určené pro instalaci. Používání nestandardních součástek a příslušenství může mít za následek únik vody, úraz elektrickým proudem, požár, zranění nebo poškození majetku.
- Ujistěte se, že používáte pouze zásuvku, která je uzemněná a má odpovídající napětí. Napájecí kabel je vybaven speciální uzemňovací zástrčkou se třemi kolíky, která zajišťuje ochranu před elektrickým šokem. Informace o napětí jsou uvedeny na identifikačním štítku jednotky.
- Jednotka musí být zapojena do dobře uzemněné zásuvky. V případě, že zásuvka, kterou se chystáte použít, není dostatečně uzemněna nebo není chráněna jističem či pojistkou s časovým zpožděním (typ pojistky/jističe je stanoven maximálním proudem jednotky. Maximální proud je indikován na typovém štítku, který je umístěn na jednotce), požádejte kvalifikovaného elektrikáře o nainstalování správné zásuvky.
- Přístroj nainstalujte na rovný a pevný povrch. Pokud to neuděláte, může to mít za následek vznik poškození nebo nadměrného hluku a vibrací.
- V okolí jednotky nesmí být umístěny jakékoli překážky, které by mohly ovlivnit její správnou funkci a způsobit bezpečnostní rizika.
- NEUPRAVUJTE délku napájecího kabelu jednotky a nepoužívejte k jejímu napájení prodlužovací kabel.
- NEZAPOJUJETE jednotku do zásuvky, ve které jsou již zapojeny jiné elektrické spotřebiče. Nesprávná volba elektrického napájení může mít za následek požár nebo úraz elektrickým proudem.
- NEINSTALUJTE klimatizaci do vlhké místnosti (například koupelna nebo prádelna). Kontakt s vodou může způsobit zkrat elektrických součástek.
- NEINSTALUJTE jednotku na místo, kde by mohlo dojít k jejímu styku s hořlavými plyny (mohlo by dojít k požáru).
- Jednotka je vybavena kolečky pro usnadnění pohybu. Nepoužívejte kolečka na koberci a nejezděte s nimi přes jakékoli předměty (mohlo by dojít k převrácení jednotky).
- NEPOUŽÍVEJTE jednotku, která se převrátila, spadla na zem nebo se poškodila.
- Spotřebič vybavený elektrickým ohříváčem musí být umístěn nejméně 1 metr od jakýchkoli hořlavých materiálů.
- Nedotýkejte se jednotky, pokud máte vlhké či mokré ruce nebo jste bosí.
- Pokud je jednotka během používání převrácena, vypněte ji a okamžitě ji odpojte od hlavního napájecího zdroje. Vizuálně zkontrolujte, zda nedošlo k jakémukoli poškození jednotky. Pokud máte podezření, že byla jednotka jakkoli poškozena, požádejte o pomoc technického pracovníka nebo zákaznický servis.
- Při bouřce musí být odpojeno napájení, aby při zásahu blesku nedošlo k poškození zařízení.
- Vaše klimatizace by měla být používána pouze takovým způsobem, který ji ochrání před vlhkem (např. kondenzace, stříkající voda atd.). Klimatizaci neumísťujte ani neskladujte v místech, kde by mohlo dojít k jejímu pádu nebo by mohla být vtažena do vody či jiné kapaliny. Pokud k tomu dojde, okamžitě jednotku odpojte ze zásuvky.
- Veškeré elektrické vedení musí přesně odpovídat schématu zapojení, které je umístěné uvnitř jednotky.
- Obvodová deska (PCB) jednotky obsahuje pojistku, která zajišťuje nadproudovou ochranu. Specifikace této pojistky jsou uvedeny na desce plošných spojů - například: T 3,15 A/250 V, atd.

| Obsah

Upozornění

- Děti od 8 let a osoby se sníženými fyzickými, smyslovými nebo duševními schopnostmi či nedostatečnými zkušenostmi a znalostmi, mohou toto zařízení používat pouze pod dohledem zodpovědné osoby nebo v případě, že byly plně srozuměny s instrukcemi nutnými pro bezpečné používání spotřebiče a s možnými riziky jeho používání. S přístrojem si nesmějí hrát děti. Děti nesmí bez dozoru provádět uživatelskou údržbu ani čištění jednotky. (vztahuje se na evropské země)
- Osoby (včetně dětí) se sníženými fyzickými, smyslovými nebo duševními schopnostmi či nedostatečnými zkušenostmi a znalostmi mohou toto zařízení používat pouze pod dohledem osoby, která je zodpovědná za jejich bezpečnost nebo v případě, že je tato osoba plně seznámila s instrukcemi nutnými pro bezpečné používání spotřebiče. (nevztahuje se na evropské země)
- Musí být dohlédnuto na to, aby si s přístrojem nehrály děti. Jsou-li v okolí jednotky děti, musí být neustále pod dohledem.
- Je-li napájecí kabel poškozen, musí být zajištěna jeho výměna výrobcem, servisním pracovníkem nebo jinou osobou, která k tomu má odpovídající kvalifikaci (v opačném případě hrozí nebezpečí).
- Spotřebič musí být před čištěním nebo údržbou vždy odpojen od napájecí sítě.
- Pevné kryty nesmí být odstraněny. Toto zařízení prosím nepoužívejte v případě, že nefunguje správně, nebo pokud spadlo či bylo jakkoli poškozeno.
- Nezakrývejte kabel kobercem. Neumístujte na kabel koberce, lišty ani jiné krytiny. Neumístujte kabel pod nábytek nebo spotřebiče. Umístěte kabel tam, kde ho nic nemůže přejet ani o něj zavadit.
- Nepoužívejte jednotku v případě, že došlo k poškození napájecího kabelu, zástrčky, pojistky nebo jističe. Jednotku zlikvidujte nebo ji odevzdejte autorizovanému servisnímu středisku k prohlídce a/nebo opravě.
- Chcete-li snížit pravděpodobnost požáru nebo úrazu elektrickým proudem, nepoužívejte tento přístroj s jakýmkoli zařízením pro regulaci otáček.
- Spotřebič musí být instalován v souladu s vnitrostátními národními předpisy o elektroinstalacích.
- Vyžaduje-li jednotka opravu nebo údržbu, obraťte se na autorizovaného servisního technika.
- Instalaci této jednotky může provádět pouze autorizovaný servisní pracovník.
- Vstupní ani výstupní mřížku ničím nezakrývejte.
- Tento výrobek používejte pouze pro účely, které jsou popsány v této uživatelské příručce.
- Před čištěním vypněte napájení a odpojte jednotku.
- Odpojte napájení přístroje, pokud vytváří zvláštní zvuk nebo z něj vychází zápach či kouř.
- Tlačítka na ovládacím panelu mačkejte pouze prsty.
- Pevné kryty nesmí být odstraněny. Toto zařízení prosím nepoužívejte v případě, že nefunguje správně, nebo pokud spadlo či bylo jakkoli poškozeno.
- Přístroj nikdy nezapínejte ani nevypínejte zasunutím nebo vytažením zástrčky napájecího kabelu.
- Jednotka se nesmí dostat do styku s jakýmkoli nebezpečnými chemikáliemi. Nepoužívejte jednotku v přítomnosti hořlavých látek nebo výparů (např. alkohol, insekticidy, benzín atd.).
- Klimatizaci vždy přepravujte ve svislé poloze a zajistěte, aby během provozu byla pouze na stabilním, rovném povrchu.
- Pokud jednotka vyžaduje jakékoli opravy, vždy se obraťte na kvalifikovanou osobu. Poškozený napájecí kabel musí být nahrazen pouze novým napájecím kabelem, který poskytl výrobce zařízení.
- Zástrčku při vytahování ze zásuvky držte za hlavici.
- Pokud přístroj nepoužíváte, vypněte ho.

Varování (lze použít pouze s chladivem R290/R32)

- Proces odmrazování nebo čištění neurychluje použitím prostředků, které k tomu nejsou určeny výrobcem.
- Spotřebič musí být skladován v místnosti, ve které nejsou nepřetržité zdroje zážehu/vznícení (např. otevřený oheň, spuštěný plynový spotřebič nebo spuštěný elektrický ohřivač).
- Npropichujte ani nezapalujte.
- Berte na vědomí, že chladivo nemusí mít žádný zápach.
- Zařízení MPPH-09CRN7-QB6G1 by mělo být nainstalováno, provozováno a skladováno v místnosti, jejíž podlahová plocha přesahuje 9 m².
Zařízení MPPH-08CRN7-QB6 by mělo být nainstalováno, provozováno a skladováno v místnosti, jejíž podlahová plocha přesahuje 8 m².
Zařízení MPPHA-05CRN7-QB6 by mělo být nainstalováno, provozováno a skladováno v místnosti, jejíž podlahová plocha přesahuje 5 m².
- Musí být dodrženy veškeré vnitrostátní předpisy o plynu.
- Okolí ventilačních otvorů udržujte bez překážek.
- Spotřebič musí být skladován tak, aby se zabránilo jeho mechanickému poškození.
- Spotřebič musí být skladován v dobře větraném prostoru, jehož rozměry odpovídají minimálním uvedeným rozměrům, které jsou nutné pro správný provoz spotřebiče.
- Jakákoli osoba, která zasahuje do okruhu chladiva, musí mít aktuální a platné osvědčení udělené hodnotícím orgánem, který je akreditovaný v rámci odpovídajícího průmyslu a který může ručit za jejich schopnost bezpečně zpracovávat chladiva v souladu s uznávaným hodnotícím požadavkem.
- Servis může být prováděn pouze v souladu s doporučením výrobce. Údržba a opravy, které vyžadují zapojení jiného odborného personálu, se musí provádět pod dohledem osoby, která je způsobilá k zacházení s hořlavými chladivy.





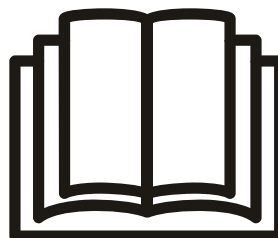

Pozor: Hořlavé materiály/nebezpečí požáru
(Vyžadováno pouze pro jednotky R32/R290)



DŮLEŽITÁ POZNÁMKA: Před instalací nebo spuštěním nové klimatizační jednotky si pečlivě prostudujte tuto uživatelskou příručku. Tuto příručku prosím uschovejte pro budoucí použití.

Vysvětlení symbolů zobrazených na přístroji (Pouze přístroj používající chladivo R32/R290):

	VAROVÁNÍ	Tento symbol oznamuje, že se v tomto spotřebiči používá hořlavé chladivo. Pokud chladivo vyteče z jednotky a dostane se do styku s externím zdrojem vznícení, hrozí nebezpečí vzniku požáru.
	Pozor:	Tento symbol oznamuje, že před použitím jednotky je nutné si pečlivě přečíst návod k obsluze.
	Pozor:	Tento symbol oznamuje, že servisní pracovníci mohou s tímto zařízením manipulovat pouze po důkladném seznámení s instalační příručkou.
	Pozor:	Tento symbol oznamuje, že jsou k dispozici doplňující informace (např. návod k obsluze či instalační příručka).

| Varování (lze použít pouze s chladivem R290/R32)

1. Přeprava zařízení obsahujících hořlavá chladiva Viz přepravní nařízení
2. Označení zařízení prostřednictvím značek a symbolů (Viz místní předpisy)
3. Likvidace zařízení využívajících hořlavá chladiva (Viz vnitrostátní předpisy).
4. Skladování zařízení/spotřebičů
Skladování zařízení musí být v souladu s pokyny poskytnutými, které poskytl výrobce.
5. Skladování zabaleného (neprodaného) zařízení Ochrana zařízení ve skladovacím obalu by měla být vytvořena tak, aby mechanické poškození zařízení uvnitř balení nezpůsobilo únik chladiva. Maximální počet kusů zařízení, které lze skladovat společně, je stanoven místními předpisy.

6. Informace o údržbě

1) Kontrola oblasti

Před zahájením prací na systémech, které obsahují hořlavé chladivo, musí být provedeny bezpečnostní kontroly minimalizující riziko vznícení. Před zahájením oprav chladicího systému je nutné dodržet všechna následující bezpečnostní opatření.

2) Pracovní postup

Práce musí být prováděna pod odborným dohledem, aby se minimalizovalo nebezpečí výskytu hořlavého plynu nebo výparů.

3) Obecná pracovní oblast

Všichni pracovníci údržby a ostatní pracovníci, kteří pracující v dané oblasti, musí být důkladně poučeni o povaze prováděné práce. Práce nesmí být prováděna ve stísněném prostoru. Oblast kolem pracovního prostoru musí být oddělena od ostatních oblastí. Uvnitř oblasti musí být zajištěny bezpečné podmínky provedením kontroly hořlavého materiálu.

4) Kontrola přítomnosti chladiva

Oblast musí být před započítím práce i během práce kontrolována pomocí vhodného detektoru chladiva, aby měl pracující technik přehled o přítomnosti potenciálně hořlavých látek. Zařízení pro detekci úniků musí být vhodné pro použití s hořlavými chladivy (tj. musí být bez jiskření, adekvátně utěsněné nebo zabezpečené proti jiskrám).

5) Dostupnost hasicího přístroje

Pokud je nutné provést jakoukoli tepelnou práci na chladicím zařízení nebo na jakýchkoli souvisejících částech, musí být k dispozici vhodné zařízení pro hašení požáru. V oblasti musí být vždy připraven alespoň jeden hasicí přístroj se suchým práškem nebo CO₂.

6) Nepřítomnost zdrojů vznícení

Žádná osoba, která na chladicím systému provádí práci zahrnující vystavení jakékoli trubky, která obsahuje nebo obsahovala

hořlavé chladivo, nesmí používat jakékoli zdroje vznícení takovým způsobem, který by mohl způsobit požár nebo výbuch.

Veškeré zdroje vznícení (např. zapálené cigarety) musí být umístěny dostatečně daleko od místa, kde je prováděna instalace, oprava, odstraňování, likvidace nebo jiné procedury, během nichž může být do okolního prostoru uvolněno hořlavé chladivo. Před zahájením práce ověřte, zda v oblasti kolem zařízení nehrozí riziko vzniku požáru nebo vznícení. Ujistěte se, že jsou v oblasti rozmístěny značky a symboly zakazující kouření.

7) Větraná oblast

Před otevřením systému nebo prováděním jakýchkoli prací, při kterých je produkováno teplo, se ujistěte, že je oblast dostatečně větrána (nebo otevřená). V průběhu práce musí být neustále zajištěna dostatečná větrání. Větrání by mělo rozptýlit jakékoli uvolněné chladivo a bezpečně ho odvést do atmosféry.

8) Kontroly chladicího zařízení

Původní elektrické součástky musí být vyměněny pouze za součástky, které jsou vhodné pro daný účel a mají správnou specifikaci. Vždy dodržujte pokyny výrobce ohledně údržby a servisu. V případě jakýchkoli pochybností se obraťte na technické oddělení výrobce. Při instalacích, které využívají hořlavé chladivo, se musí provést následující kontroly:

Velikost sazby/ náboje musí být v souladu s velikostí prostoru, ve kterém jsou instalovány součástky obsahující chladivo; Ventilací zařízení a vývody fungují správně a nejsou ničím blokovány;

V případě použití nepřímého chladicího okruhu je nutné zkontrolovat, zda sekundární okruh neobsahuje chladivo; Označení zařízení zůstává i nadále viditelné a čitelné. Nečitelné známky a značky musí být opraveny;

Chladicí potrubí nebo jeho součástky musí být instalovány v takové poloze, ve které nehrozí jejich vystavení jakékoli látce, která by mohla způsobit korozi komponentů obsahující chladiva, ledaže jsou konstruovány z materiálů odolných vůči korozi (nebo jsou bezpečně chráněny proti korozi).

9) Kontrola elektrických zařízení

Oprava a údržba elektrických součástí musí být doplněna úvodními bezpečnostními kontrolami a postupy pro kontroly součástí. Pokud dojde k poruše, která by mohla negativně ovlivnit bezpečnost, nesmí být k okruhu připojen elektrický zdroj, dokud se porucha nevyřeší. Pokud se porucha nedá vyřešit okamžitě a je nutné pokračovat v provozu, musí být využita odpovídající dočasná řešení. O této situaci musí být informován vlastník zařízení (aby si toho byly všechny strany vědomy).

Úvodní bezpečnostní kontroly zahrnují:

Vybíjení kondenzátorů: musí být prováděno v souladu s bezpečnostními předpisy (aby se zabránilo vzniku jisker);

| Varování (lze použít pouze s chladivem R290/R32)

Kontrola toho, zda při nabíjení, obnově nebo čištění systému nejsou odhaleny jakékoli elektrické součásti či elektrické vedení; Kontrola toho, zda je k dispozici kontinuita uzemnění.

7. Opravy těsnících dílů

1) Během oprav utěsněných dílů se musí před odstraněním utěsněných krytů apod. odpojit veškeré zdroje elektrického napájení od zařízení, na kterém se pracuje. V případě, že zařízení během servisních prací vyžaduje přístup k elektrickému napájení, musí být do nejkritičtějšího místa umístěna nepřetržitě fungující forma detekce netěsností, která dokáže včas upozornit na potenciálně nebezpečnou situaci.

2) Aby bylo zajištěno, že při práci na elektrických součástkách nedojde ke změně obalu, která by měla vliv na úroveň ochrany, je nutné věnovat zvláštní pozornost následujícím skutečnostem. Patří sem například poškození kabelů, nadměrný počet připojení, terminály/svorky, které neodpovídají původním specifikacím, poškození těsnění, nesprávná montáž vývodek atd.

Ujistěte se, že je přístroj bezpečně připevněn.

Zajistěte, aby těsnění nebo těsnící materiály nebyly degradovány takovým způsobem, který by jim znemožnil plnit jejich původní účel (zabránění pronikání hořlavých látek). Náhradní díly musí být v souladu se specifikacemi výrobce. Poznámka: Použití silikonového těsnícího prostředku může negativně ovlivnit účinnost některých typů zařízení pro detekci úniků. Součásti, které jsou svou samotnou podstatou bezpečné, nemusí být před vlastním zpracováním izolovány.

8. Oprava součástí, které jsou svou samotnou podstatou bezpečně chráněny

Nepřivádějte do okruhu žádné trvalé indukční nebo kapacitní zátěže, aniž byste se ujistili, že nemohou překročit povolené napětí nebo proud, který je povolený pro použité zařízení. Pouze na součástech, které jsou svou samotnou podstatou bezpečné, je možné pracovat v přítomnosti hořlavé atmosféry. Testovací zařízení musí mít správné hodnocení/klasifikaci. Původní součásti měňte pouze za součásti, které specifikoval a schválil výrobce. Jiné součásti mohou vést ke vznícení chladiva v případě netěsnosti.

9. Kabeláž

Zkontrolujte, zda kabeláž není vystavena opotřebením, korozi, nadměrnému tlaku, vibracím, ostrým hranám nebo jiným nepříznivým podmínkám. Kontrola musí rovněž zohlednit účinky stárnutí nebo kontinuálních vibrací ze zdrojů, jako jsou kompresory nebo ventilátory.

10. Detekce hořlavých chladiv

Při vyhledávání nebo detekci úniku chladiv nesmí být za žádných okolností používány jakékoli potenciální zdroje vznícení. Nesmí být využíván halogenidový hořák (nebo jiný druh detektoru, který používá otevřený plamen).

11. Metody detekce úniků

Následující metody detekce netěsnosti se považují za přijatelné pro systémy využívající hořlavé chladivo. Pro detekci hořlavých chladiv se musí používat elektronické detektory úniků (je nutné zkontrolovat, zda je jejich citlivost dostačující) – mohou nevyžadovat opakovanou kalibraci). (Detektor musí být kalibrován v oblasti bez chladiva.)

Ujistěte se, že detektor není potenciálním zdrojem vznícení a hodí se pro použité chladivo. Zařízení pro zjišťování netěsnosti musí být nastaveno na procentuální podíl LFL chladiva, kalibrováno na použité chladivo a musí být potvrzeno příslušné procento plynu (maximálně 25 %). Kapaliny pro detekci úniku jsou vhodné pro použití u většiny chladiv. Je však potřeba se vyhnout použití čisticích prostředků, které obsahují chlór, protože chlór může reagovat s chladivem a korodovat měděné trubky. V případě podezření výskytu úniku, je nutné odstranit/uhasiť všechny otevřené plameny. Pokud je během úniku chladiva vyžadováno tvrdé pájení, veškeré chladiče musí být nejprve odstraněny ze systému nebo izolovány (pomocí uzavíracích ventilů) v části systému, který navazuje na netěsnící oblast. Systém se následně propláchne dusíkem, který neobsahuje kyslík (OFN) - před procesem pájení i během něj.

12. Odstranění a evakuace

Při otevření okruhu chladiva během oprav nebo jiných procesů se doporučuje používat konvenční postupy. Je důležité dodržovat osvědčené postupy (je třeba brát v úvahu hořlavost). Dodržujte následující postup:

Odstraňte chladivo;

Očistěte obvod pomocí inertního plynu;

Proveďte evakuaci;

Proveďte další čištění inertním plynem;

Otevřete obvod (řezání nebo pájení).

Zásoba chladiva musí být odebrána do odpovídajících vratných válců. Systém musí být propláchnut prostřednictvím OFN, aby se zajistila bezpečnost přístroje. Tento proces může být potřeba několikrát zopakovat. Pro tento úkol se nesmí používat stlačený vzduch ani kyslík.

Proplachování musí být prováděno přerušením vakua pomocí OFN, které se bude doplňovat až do dosažení pracovního tlaku - poté musí být provedeno odvětrání a nakonec opětovně vytvoření vakua. Tento postup musí být opakován tak dlouho, dokud ze systému nezmezí poslední zbytky chladiva. Při použití konečné várky OFN musí být systém odvětrán na úroveň atmosférického tlaku. Následně je možné zahájit práci. Tato operace je naprosto nezbytná, jestliže se bude na potrubí provádět pájení.

Vývod pro vývěvu nesmí být v blízkosti jakéhokoli zdroje zážehu a k dispozici musí být dostatečné větrání.

13. Postupy plnění

| Varování (lze použít pouze s chladivem R290/R32)

Kromě obvyklých postupů plnění je třeba dodržovat následující požadavky.

Při používání plnicího zařízení nesmí dojít ke kontaminaci různými chladivy. Hadice nebo potrubí musí být co nejkratší, aby se minimalizovalo množství chladiva, které se v nich usadilo.

Válce musí zůstat ve svislé poloze.

Před naplněním chladiva se ujistěte, že je chladicí systém uzemněn.

Po dokončení plnění označte systém (pokud ještě není).

Dbejte na to, aby nedošlo k přeplnění chladicího systému. Před plněním systému proveďte tlakovou zkoušku s OFN. Těsně po dokončení plnění (před uvedením do provozu) musí být systém testován na úniky. Další zkouška těsnosti se provede před opuštěním místa.

14. Vyřazení z provozu

Před zahájením této procedury se technik musí plně seznámit s přístrojem a všemi jeho detaily. Doporučuje se odstranění všech chladiv. Před zahájením procedury odeberte vzorek oleje a chladiva pro případ, že před dalším použitím recyklovaného chladiva bude nutná analýza. Před zahájením procedury je nezbytné zajistit přístup k elektřině.

a) Seznamte se s přístrojem a jeho ovládáním.

b) Proveďte elektrickou izolaci systému.

c) Před zahájením procesu se ujistěte, že:

Je k dispozici manipulační zařízení určené pro manipulaci s válci chladiva;

Jsou k dispozici všechny osobní ochranné prostředky a jsou správně používány; Proces zpětného získávání (rekuperace) je nepřetržitě monitorován kompetentní osobou;

Rekuperační zařízení a válce odpovídají příslušným normám.

d) Pokud je to možné, odčerpejte/vyprázdněte chladicí systém.

e) Není-li možné využít vakuum, vytvořte rozvodné potrubí, pomocí kterého budete moci odstranit chladivo z různých částí systému.

f) Před začátkem rekuperace se ujistěte, že je válec umístěn na váhy.

g) Spusťte zařízení pro rekuperaci a řiďte se pokyny od výrobce.

h) Nepřepněte válce. (Ne více než 80 % kapalné náplně).

i) Nepřekračujte maximální pracovní tlak válce (ani dočasně).

j) Jakmile jsou lahve správně naplněny a proces je dokončen, okamžitě odstraňte válce a zařízení z oblasti a uzavřete všechny izolační ventily na zařízení.

k) Rekuperované chladivo se nesmí použít v jiném chladicím systému, dokud nebylo důkladně vyčištěno a zkontrolováno.

15. Označení

Na zařízení musí být umístěn štítek oznamující, že bylo zařízení uvedeno mimo provoz a bylo z něj odstraněno chladivo. Štítek

musí být datován a podepsán. Ujistěte se, že jsou na zařízení umístěny štítky, které uvádějí, že zařízení obsahuje hořlavé chladivo.

16. Rekuperace

Chladiva odebraná ze systému (během servisu nebo vyřazení z provozu) musí být bezpečně odstraněna.

Při přemísťování chladiva do válců používejte pouze válce vhodné pro recyklaci chladiv. Ujistěte se, že je k dispozici dostatečný počet válců pro odebrání celé náplně systému. Všechny použité válce musí být určeny pro recyklované chladivo a musí být pro tuto funkci správně označeny (tj. speciální válce pro zpětné získávání chladiva). Válce musí být vybaveny pojistným ventilem a přidruženými uzavíracími ventily v dobrém provozním stavu. Prázdňé recyklační lahve se evakuují a (pokud to je možné) ochlazují před začátkem rekuperace.

Rekuperační zařízení musí být v dobrém provozním stavu, musí být doplněno souborem pokynů týkajících se zařízení, které je využíváno a musí být vhodné pro recyklaci hořlavých chladiv. K dispozici musí být rovněž sada kalibrovaných vah v dobrém provozním stavu. Hadice musí být v dobrém stavu, kompletní a s dobře těsnícími odpouštěcími spojkami. Před použitím zařízení na rekuperaci zkontrolujte, zda je v uspokojivém provozním stavu, zda je správně udržováno a zda jsou všechny jeho elektrické komponenty dostatečně utěsněny, aby se zabránilo vznícení v případě uvolnění chladiva. Pokud máte jakékoli pochybnosti, obraťte se na výrobce.

Zpětné získané chladivo musí být vráceno dodavateli chladiva v odpovídajícím recyklačním válci a musí k němu být vystaveno příslušné Oznamení o předání odpadu. Nesměšujte chladiva v rekuperačních jednotkách (zejména ve válcích). V případě, že je nutné odstranit kompresory nebo oleje kompresoru, se ujistěte, že byly odpuštěny na přijatelnou úroveň (aby hořlavé chladivo nezůstalo uvnitř maziva). Odpouštěcí/evakuační proces musí být proveden před navrácením kompresoru dodavatelům. Pro urychlení tohoto procesu můžete použít jedině elektrický ohřev těla kompresoru. Při vypouštění oleje ze systému musí být dodržována odpovídající bezpečnostní opatření.

Poznámka o fluorovaných plynech

-Fluorované skleníkové plyny jsou obsaženy v hermeticky uzavřených zařízeních. Podrobnější informace o množství, typu a ekvivalentu CO₂ v tunách fluórovaného skleníkového plynu (jen některé modely) můžete najít na příslušném štítku na jednotce.

-Instalaci, servis, údržbu a opravy této jednotky musí provádět certifikovaný technik.

-Odinstalaci a recyklaci výrobku musí provádět certifikovaný technik.

Příprava

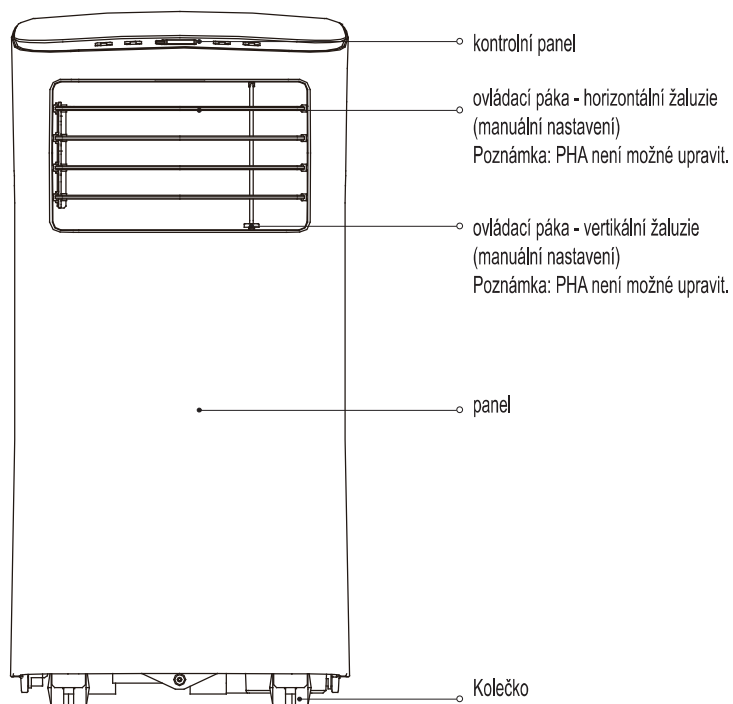

přední strana

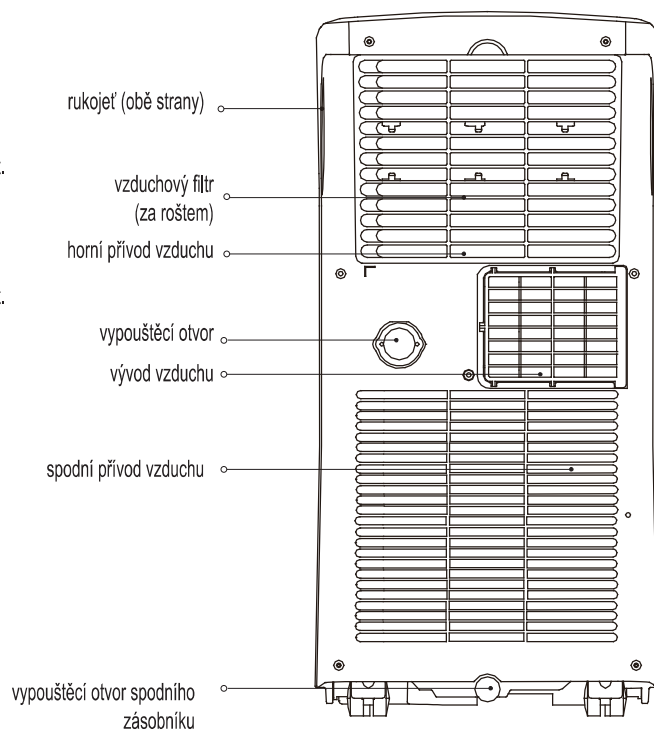

zadní strana

Instalace

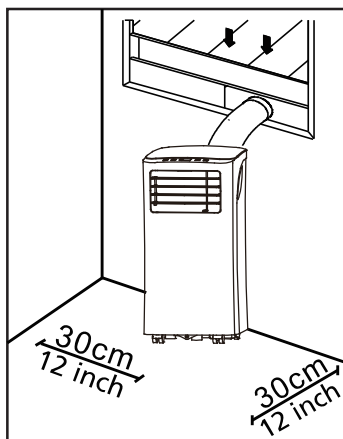

Doporučená instalace

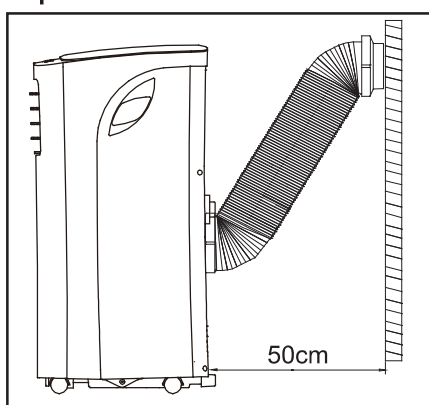

Lokace, kterou jste zvolili pro instalaci, by měla splňovat následující požadavky:

- Jednotku nainstalujte na rovný povrch, abyste minimalizovali hluk a vibrace.
- Jednotka musí být instalována poblíž uzemněné zástrčky a musí být zachován volný přístup k Odtoku sběrného zásobníku (na zadní straně přístroje).
- Jednotka musí být umístěna alespoň 30 cm (12") od nejbližší stěny, aby byla zajištěna její správná funkce.
- **NEZAKRÝVEJTE** Vstupy, Výstupy ani Přijímač dálkového signálu jednotky (v opačném případě by mohlo dojít k poškození zařízení).

Poznámka:

Všechny ilustrace v tomto manuálu slouží pouze pro informativní účely. Váš přístroj může být lehce odlišný.

Samotný tvar by měl zůstat přibližně stejný.

Jednotka může být ovládána ovládacím panelem nebo dálkovým ovladačem. Tento návod k použití nezahrnuje Operace dálkového ovladače. Chcete-li získat detailní informace o dálkovém ovladači, prostudujte si <<Ilustraci dálkového ovladače>>, která je součástí balení.

Pokud se popis funkcí uvedený v „NÁVODU K POUŽITÍ“ výrazně liší od toho, který je uvedený v „Ilustraci dálkového ovladače“, dejte přednost tomu, který je v „NÁVODU K POUŽITÍ“.

Potřebné nástroje

- Střední křížový šroubovák; -Svinovací metr nebo pravítko; -Nůž nebo nůžky; -Pila (volitelná – pro zkrácení okenního adaptéru při použití úzkého okna)

Příslušenství

Zkontrolujte rozměry svého okna a zvolte si odpovídající vodící lištu okna













Severní Amerika

Část	Popis	Množství	Část	Popis	Množství
	Adaptér jednotky	1 ks		Šroub	1 ks
	Vypouštěcí hadice	1 ks		Bezpečnostní konzola a vrut	1 sada
	Adaptér	1 ks		Vypouštěcí hadice	1 ks
	Vodící lišta okna A	1 ks		Vodící lišta okna C (volitelná)	1 ks
	Vodící lišta okna B	1 ks		Šroub (volitelný)	1 ks
	Pěnové těsnění A (Lepivé)	2 ks		Pěnové těsnění A (Lepivé) (volitelné)	2 ks
	Pěnové těsnění B (Lepivé)	2 ks		Pěnové těsnění B (Lepivé) (volitelné)	2 ks
	Pěnové těsnění C (Nelepivé)	1 ks		Pěnové těsnění C (Nelepivé) (volitelné)	1 ks
	Dálkový ovladač a baterie	1 sada			

Poznámka: Položky s * jsou volitelné. Mohou se vyskytnout menší odlišnosti v designu.

Instalace

Ostatní oblasti

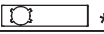
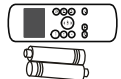
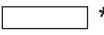
Část	Popis	Množství	Část	Popis	Množství
	Adaptér jednotky	1 ks	 *	Šroub	1 ks
	Vypouštěcí hadice	1 ks	 *	Bezpečnostní konzola a vrut	1 sada
 *	Adaptér	1 ks		Vypouštěcí hadice	1 ks
 *	Adaptér výfukového systému pro zeď A (pouze pro instalaci do zdi)	1 ks	 *	Pěnové těsnění C (Nelepivé)	1 ks
 *	Adaptér výfukového systému pro zeď B (s krytkou) (pouze pro instalaci do zdi)	1 ks	 *	Pěnové těsnění A (Lepivé)	2 ks
 *	Vrut a kotva (Pouze pro instalaci do zdi)	4 sada	 *	Pěnové těsnění B (Lepivé)	2 ks
 *	Vodící lišta okna A	1 ks		Dálkový ovladač a baterie	1 sada
 *	Vodící lišta okna B	1 ks			

Poznámka: Položky s * jsou volitelné. Mohou se vyskytnout menší odlišnosti v designu.

Sada pro instalaci do okna

Krok 1: Příprava sestavení výfukové hadice Zatláče výfukovou hadici do adaptéru vodící lišty okna a adaptéru jednotky, upevněte pomocí elastických spon adaptéru.

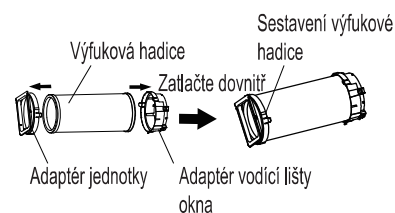

Krok 2: Nainstalujte soupravu pro sestavení výfukové hadice do jednotky Zatláče výfukovou hadici do otvoru pro odvod vzduchu v jednotce ve směru šipky.

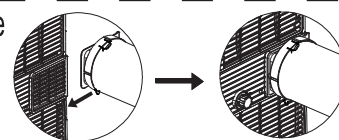

Krok 3: Příprava nastavitelné vodící lišty okna

1. V závislosti na velikosti okna upravte velikost vodící lišty okna.
2. Pokud délka okna vyžaduje dvě vodící lišty, upevněte vodící lišty pomocí šroubu poté, co jsou upraveny na správnou délku.
3. U některých modelů může délka okna vyžadovat tři vodící lišty (volitelně). V takovém případě použijte pro upevnění vodících lišt dva šrouby (poté, co byly upraveny na správnou délku).

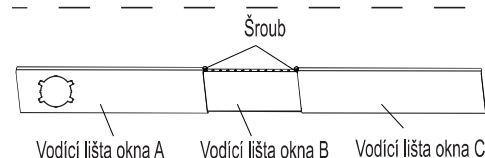
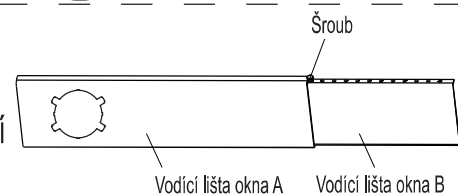

Instalace

Poznámka: Po přípravě soupravy výfukové hadice a nastavitelné vodící lišty okna si zvolte jednu z následujících metod instalace.

Typ 1: Instalace okna s výsuvnými křídly nad sebou nebo vedle sebe (volitelné)



1. Zkraťte leplivé pěnové těsnění A a B na správnou délku a připevněte je k okennímu křídlu a rámu (viz obrázek).

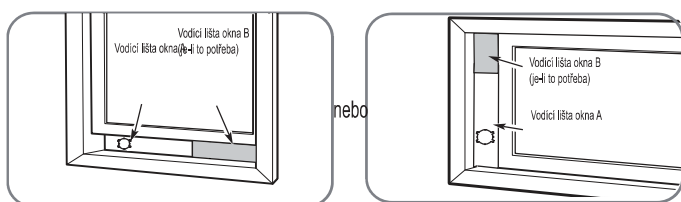

2. Vložte soupravu vodící lišty okna do otvoru okna.

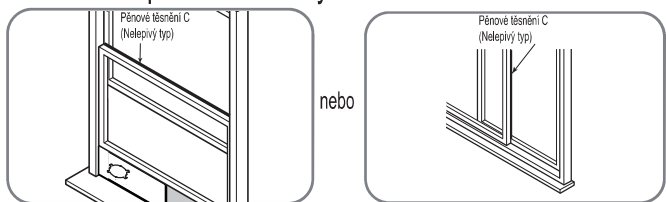

3. Zkraťte neleplivé pěnové těsnění C tak, aby jeho rozměry odpovídaly šířce okna. Vložte těsnění mezi sklo a rám okna, aby se do místnosti nemohl dostat vzduch ani hmyz.

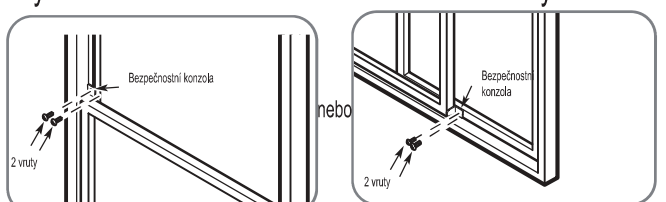

4. Je-li to potřeba, nainstalujte bezpečnostní konzolu s použitím dvou vrtů (viz obrázek)

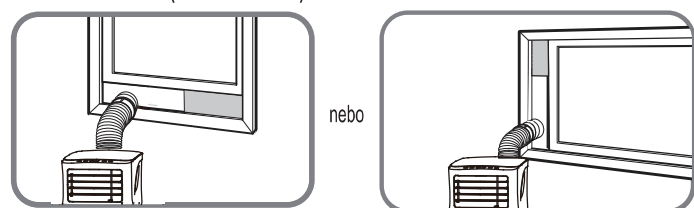

5. Vložte adaptér vodící lišty okna do otvoru ve vodící liště

Typ 2: Instalace do zdi (volitelná)

1. Vyřízněte do stěny otvor o velikosti 125 mm (4.9 palce) pro adaptér výfukového systému pro zeď B. 2. Upevněte adaptér výfukového systému pro zeď B pomocí čtyř kotev a vrtů zahrnutých v sadě. 3. Připojte soupravu výfukové hadice (s adaptérem výfukového systému pro zeď A) do adaptéru výfukového systému pro zeď B.

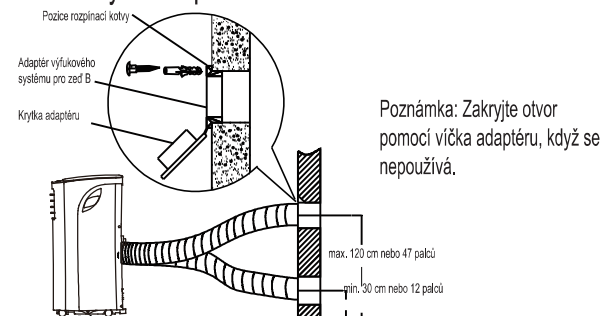

Poznámka: Neohýbejte hadici a ani ji přehnaně NENAPÍNEJTE, aby byla zajištěna správná funkce. Ujistěte se, že v okolí výstupu vzduchu výfukové hadice (rozsah 500 mm) není žádná překážka (negativně by ovlivnila správnou funkci výfukového systému). Všechny ilustrace v tomto manuálu mají pouze informativní charakter.

Vaše klimatizace se může lehce odlišovat. Samotný tvar by měl zůstat přibližně stejný.



Provoz

Ovládací panel

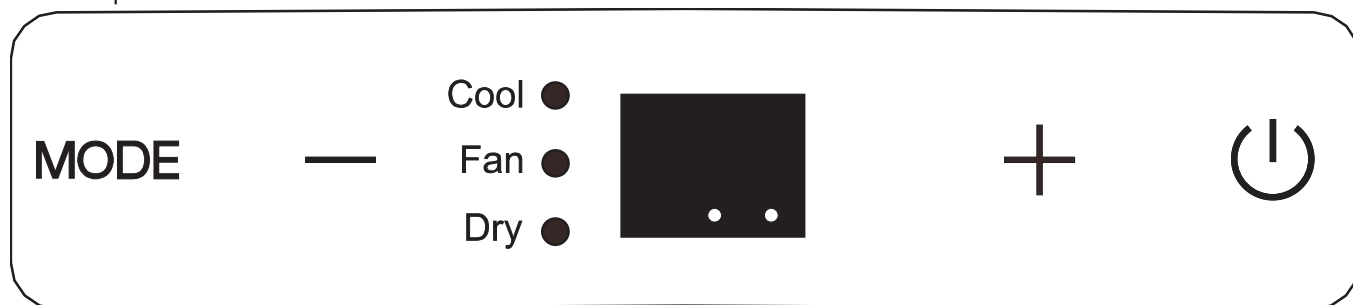

Poznámka: Vámi zakoupená jednotka může vypadat takto:

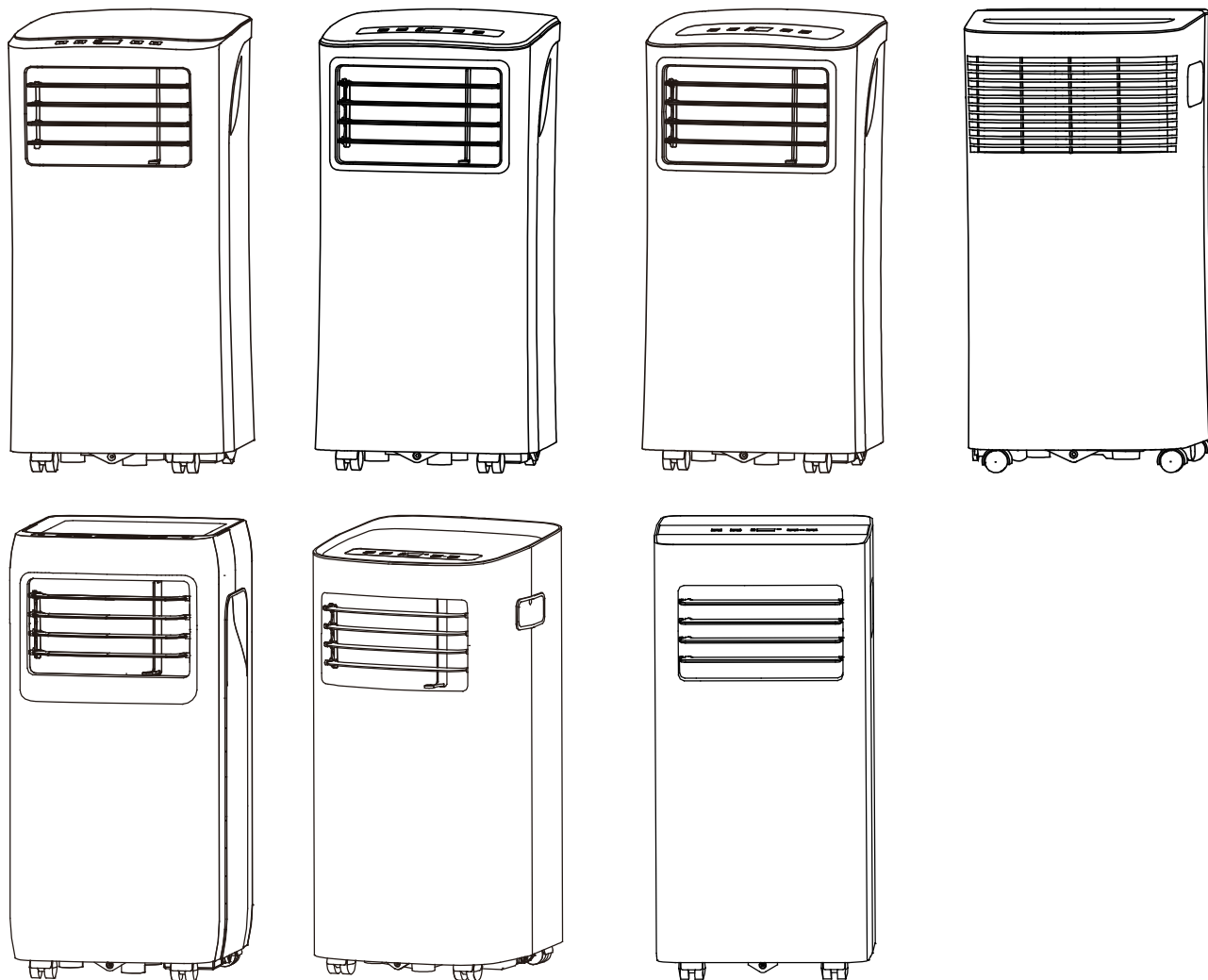

Provoz

MODE Tlačítko MÓD

Vybírá odpovídající provozní mód/režim. Po každém stisknutí tlačítka je zvolen jeden z režimů - v pořadí COOL (Chlazení), FAN (Větrání) a DRY (Sucho). Momentálně zvolený režim doprovází svítící kontrolka.

Poznámka: U výše uvedených režimů jednotka automaticky ovládá rychlost ventilátoru. Rychlost ventilátoru lze nastavit pouze v režimech COOL a FAN pomocí dálkového ovladače.

- + Tlačítka Nahoru (+) a Dolů (-)

Používá se pro nastavení (zvýšení/snížení) teploty (přírůstky o 1 °C/2 °F nebo 1 °F) v rozmezí od 17 °C/62 °F do 30 °C/88 °F (nebo 86 °F).

Poznámka: Ovládání dokáže zobrazovat teplotu ve stupních Fahrenheita nebo stupních Celsia. Chcete-li je vyměnit, stiskněte a podržte tlačítka nahoru a dolů po dobu 3 sekund.

⏻ Tlačítko napájení

Vypínač - zapnutí/vypnutí.



Kontrolka napájení

LED displej

Ukazuje nastavenou teplotu v režimu COOL. Během režimů DRY a FAN ukazuje pokojovou teplotu.

Zobrazuje chybové kódy:

- E1-Chyba snímače pokojové teploty.
- E2-Chyba snímače teploty výparníku.
- E4-Chyba komunikace panelu displeje.
- EC-Porucha funkce detekce úniku chladiva (pouze u některých modelů).

Zobrazuje ochranný kód:

P1-Spodní zásobník je plný--Připojte vypouštěcí hadici a vypusťte nashromážděnou vodu. Pokud se kód zobrazuje opakovaně, kontaktujte servis.

Poznámka: Pokud dojde k některé z výše uvedených poruch, vypněte přístroj a odstraňte jakékoliv překážky v jeho okolí. Restartujte přístroj. Pokud porucha přetrvává, vypněte přístroj a odpojte napájecí kabel. Kontaktujte výrobce nebo jeho servisního zástupce nebo jiného kvalifikovaného servisního pracovníka.

Kontrolka režimu časovače (lze nastavit pouze dálkovým ovladačem)

Instalace výfukové hadice

Výfuková hadice a adaptér musí být instalovány nebo odinstalovány v souladu s použitým režimem.

Režim COOL vyžadují instalaci výfukové hadice.

Režimy FAN a DRY vyžadují odinstalaci výfukové hadice.

Provozní instrukce

Režim COOL

- Opakovaně stiskněte tlačítko „MODE“, dokud se nerozsvítí kontrolka „COOL“.
- Stiskněte tlačítka „+“ nebo „-“ pro výběr požadované pokojové teploty. Teplotu lze nastavit v rozmezí 17 °C ~ 30 °C/62 °F ~ 88 °F (nebo 86 °F).
- Stisknutím tlačítka „FAN SPEED“ na dálkovém ovladači vyberete rychlost ventilátoru.

Režim DRY

- Opakovaně stiskněte tlačítko „MODE“, dokud se nerozsvítí kontrolka „DRY“.
- V tomto režimu nelze zvolit rychlost ventilátoru ani nastavit teplotu. Motor ventilátoru pracuje při NÍZKÉ rychlosti.
- Pro zaručení nejlepšího odvlhčení udržujte okna a dveře uzavřené.
- Nepokládejte potrubí na okno.

Režim FAN

- Opakovaně stiskněte tlačítko „MODE“, dokud se nerozsvítí kontrolka „FAN“.
- Stisknutím tlačítka „FAN SPEED“ na dálkovém ovladači vyberete rychlost ventilátoru. Teplota nemůže být nastavena
- Nepokládejte potrubí na okno.

Provoz

Další funkce

Režim SLEEP/ECO

Tuto funkci je možné aktivovat pouze pomocí dálkového ovladače. V režimu SLEEP se nastavená teplota po uplynutí 30 minut zvýší o 1 °C/2 °F (nebo 1 °F). Po dalších 30 minutách se nastavená teplota opět zvýší o 1 °C/2 °F (nebo 1 °F). Tato nová teplota zůstane stejná po dobu 7 hodin a následně se vrátí na původně zvolenou teplotu. Tím se ukončí režim spánku (SLEEP) a přístroj se vrátí do původně naprogramovaného režimu. Poznámka: Tato funkce není dostupná v režimu FAN a DRY.

Funkce FOLLOW ME/TEMP SENSING(volitelná)

Poznámka: Tuto funkci je možné aktivovat pouze pomocí dálkového ovladače. Dálkové ovládání se chová jako dálkový termostat, který je schopný přesně ovládat teplotu na daném místě. Chcete-li aktivovat funkci Follow Me („Následuj mě“)/Temp Sensing („Vycítění teploty“), nasměrujte dálkový ovladač na jednotku a stiskněte tlačítko Follow Me/Temp Sensing. Dálkový ovladač vyšle do klimatizační jednotky signál, který tuto funkci spustí. Vypnout ho lze dalším zmáčknutím tlačítka Follow Me/Temp Sensing. Pokud jednotka během 7 minut nepřijme signál Follow Me/Temp Sensing, automaticky se zruší režim Follow Me/Temp Sensing.

Poznámka: Tato funkce není dostupná v režimu FAN a DRY. AUTO-RESTART (u některých modelů)

Pokud se jednotka kvůli výpadku proudu nečekaně odpojí, po obnovení napájení se automaticky restartuje s předchozím nastavením.

NASTAVENÍ SMĚRU PROUDĚNÍ VZDUCHU

Směr proudění vzduchu můžete upravit ručně:

-Žaluzii je možné manuálně nastavit do požadované polohy.
-Nepokládejte na žaluzii žádné těžké předměty či jiná závaží (mohlo by to způsobit poškození přístroje).

-Žaluzie musí být v režimu vytápění zcela otevřena.

-Během provozu jednotky musí být žaluzie zcela otevřena.

PŘED OPĚTOVNÝM ZAHÁJENÍM PROVOZU MUSÍTE POČKAT 3 MINUTY

Jednotka nemůže být restartována/opětovně zapnuta během prvních 3 minut po vypnutí. Tato funkce pomáhá chránit jednotku. Provoz se automaticky spustí po 3 minutách.

Odvod vody

- Během odvlhčovacích režimů vyjměte vypouštěcí

zátku ze zadní části jednotky a do otvoru nainstalujte vypouštěcí konektor (5/8" univerzální zástrčka) s 3/4" hadicí (lze běžně zakoupit). U modelů bez vypouštěcího konektoru můžete vypouštěcí hadici připojit přímo do otvoru. Otevřený konec hadice umístěte přímo nad odtokovou oblast v podlaze.

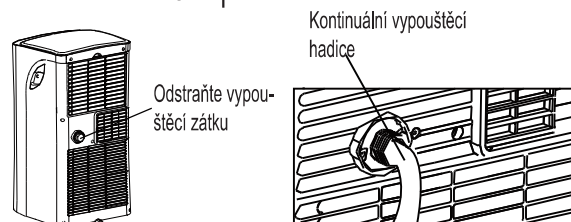

Poznámka: Ujistěte se, že je hadice zabezpečená a nedochází k netěsnostem. Nasměrujte hadici k odtoku a ujistěte se, že na ní nejsou uzly, které by bránily průtoku vody. Umístěte konec hadice do odtoku a ujistěte se, že je její konec vodorovný nebo nasměrovaný dolů, aby voda mohla plynule odtékat. Pokud se kontinuální vypouštěcí hadice nepoužívá, zasuňte do výstupního otvoru gumovou zástrčku a vraťte vypouštěcí zátku zpět do odtokové oblasti, aby nedošlo k úniku vody.

- Jakmile hladina vody v dolním zásobníku dosáhne přednastavené úrovně, jednotka 8x pípne a na digitálním displeji se zobrazí „P1“. Proces klimatizace/odvlhčování se následně okamžitě zastaví. Motor ventilátoru bude však fungovat i nadále (to je normální). Opatrně přemístěte jednotku do místa s odtokovým otvorem, odstraňte spodní vypouštěcí zátku a nechte odtéct nahromaděnou vodu. - Opětovně nainstalujte spodní vypouštěcí zátku, restartujte jednotku a počkejte, dokud se neobjeví symbol „P1“. Pokud se chyba objevuje opakovaně, kontaktujte servis.

Poznámka: Před použitím jednotky se ujistěte se, že je vypouštěcí zátku na svém místě (zabráníte tak úniku vody).

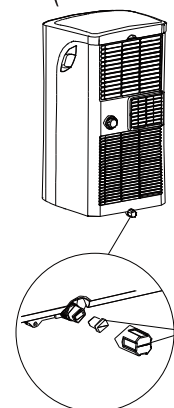

VAROVÁNÍ

- Jednotku vždy odpojte předtím, než zahájíte její čištění nebo údržbu.
- Při čištění jednotky **NEPOUŽÍVEJTE** hořlavé kapaliny a chemikálie. **-NEUMÝVEJTE** jednotku pod tekoucí vodou. Mohlo by dojít ke zkratu nebo zranění elektrickým proudem.
- **NEPOUŽÍVEJTE** přístroj, pokud se během čištění poškodil napájecí zdroj/kabel. Poškozený napájecí kabel musí být bezpodmínečně nahrazen novým kabelem (od původního výrobce).

Vyčistěte vzduchový filtr

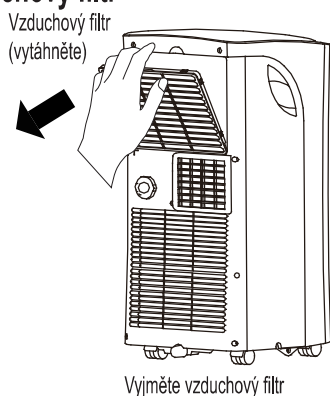

Pozor:

NEPOUŽÍVEJTE jednotku bez vzduchového filtru (prach a nečistoty jednotku ucpou a sníží její výkon).

Tipy pro údržbu

- Vzduchový filtr čistěte minimálně každé 2 týdny, abyste dosáhli optimálního výkonu jednotky. -Zásobník na sběr vody by měl být vyprázdněn ihned poté, co se zobrazí chyba P1 a také před skladováním (aby se zabránilo vzniku plísní).
- V domácnostech se zvířaty je nutné pravidelně otírat mřížku, aby nedošlo k zablokování proudění vzduchu kvůli nahromadění zvířecích chlupů.

Vyčistěte jednotku

K čištění jednotky použijte vlhký hadřík bez chloupků s trochou jemného čisticího prostředku. Jednotku následně usušte suchým hadříkem bez chloupků.

Pokud jednotku nepoužíváte, uskladněte ji

- Zásobník na odběr vody vyprázdněte podle pokynů v následující části.
- Ponechejte jednotku v provozu v režimu FAN po dobu 12 hodin v teplé místnosti (zabráníte tak vzniku plísní).
- Vypněte jednotku a vytáhněte ji ze zásuvky.
- Vyčistěte vzduchový filtr podle instrukcí uvedených v předchozí části. Před uskladněním opět nainstalujte čistý a suchý filtr.
- Vytáhněte baterie z dálkového ovládání.

Skladujte jednotku na chladném a tmavém místě. Vystavení jednotky přímému slunečnímu světlu nebo vysokým teplotám může zkrátit její životnost.

Poznámka: Skříň a přední část mohou být oprášeny suchým hadříkem (bez obsahu oleje) nebo umyty hadříkem navlhčeným v roztoku teplé vody a jemného mycího prostředku. Důkladně opláchněte a osušte. Na přední stranu skříně nikdy nepoužívejte drsné čisticí prostředky, vosky nebo leštidla. Před utřením ovládacích prvků vykruťte z hadříku přebytečnou vodu.

Voda, která se dostane do ovládacích prvků nebo do jejich okolí, může způsobit poškození přístroje.

Diagnostika poruch

Před provedením údržby je nutné přístroj zkontrolovat podle následujícího formuláře:

Problém	Možná příčina	Odstraňování problémů
Jednotka se nezapíná při stisknutí tlačítka ON/OFF (ZAPNOUT/VYPNOUT)	Chybový kód P1	Zásobník na vodu je plný. Vypněte jednotku, vylejte vodu ze zásobníku a restartujte jednotku.
	V režimu COOL: pokojová teplota je nižší než nastavená teplota	Resetujte teplotu
Jednotka nechladí správně	Vzduchový filtr je ucpán prachem nebo zvířecími chlupy	Vypněte jednotku a vyčistěte filtr v souladu s instrukcemi
	Výfuková hadice není připojena nebo je zablokována	Vypněte jednotku, odpojte hadici, zkontrolujte a odstraňte případné blokace a opět připojte hadici
	V jednotce je málo chladiva	Zavolejte servisního technika a požádejte ho o kontrolu jednotky a doplnění chladiva
	Nastavení teploty je příliš vysoké	Snižte nastavenou teplotu
	V místnosti jsou otevřená okna a dveře	Zavřete všechna okna a dveře
	Plocha místnosti je příliš velká	Důkladně zkontrolujte oblast chlazení
	V místnosti jsou zdroje tepla	Pokud to je možné, odstraňte zdroje tepla
Jednotka je příliš hlasitá a vibruje	Podlaha není rovná	Umístěte jednotku na rovnou plochu
	Vzduchový filtr je ucpán prachem nebo zvířecími chlupy	Vypněte jednotku a vyčistěte filtr v souladu s instrukcemi
Jednotka vydává bublavý zvuk	Tento zvuk je způsoben průtokem chladiva uvnitř jednotky	To je normální

| Design a soulad – Poznámky

Oznámení o designu

Konstrukce a specifikace mohou být bez předchozího upozornění změněny v rámci snahy o zlepšení výrobku. Podrobné informace získáte u prodejce nebo výrobce.

Jakékoli aktualizace manuálu budou zveřejněny na servisních webových stránkách (nezapomeňte pravidelně kontrolovat dostupnost nejnovější verze).

Informace o energetickém hodnocení

Energetické hodnocení této jednotky je založeno na instalaci, která využívá neprodlouženou výfukovou rouru bez adaptéru vodící lišty okna nebo adaptéru výfukového systému pro stěnu A (jak je uvedeno v části věnované instalaci - v rámci této příručky). Současně musí být jednotka ovládána pomocí dálkového ovládání v režimech COOL a HIGH FAN SPEED.

Teplotní rozsah jednotky

Režim	Teplotní rozsah
Cool	17-35 °C (62-95 °F)
Dry	13-35 °C (55-95 °F)
Heat (režim pumpování tepla)	5-30°C (41-86°F)
Heat (režim elektrického vytápění)	≤ 30 °C (86 °F)

| Poznámka

Je-li tato jednotka používána v evropských zemích, musí být dodržovány následující pokyny:

LIKVIDACE: Tento výrobek nesmí být vyhozen do netříděného komunálního odpadu. Výrobek musí být odevzdán ke speciálnímu zpracování.

Tento spotřebič nesmí být likvidován jako běžný domovní odpad.

Existuje několik možných způsobů likvidace:

- A) Obcí zřízené sběrné systémy, které umožňují bezplatné odevzdání elektronického odpadu pro další zpracování.
- B) Bezplatné odevzdání starého výrobku prodejci při nákupu nového výrobku.
- C) Bezplatné odevzdání starého zařízení výrobcí pro další zpracování.
- D) Staré spotřebiče a výrobky obsahují cenné zdroje a prostředky, které mohou být prodány obchodníkům s kovovým šrotem.

Odvoz odpadu na nelegální skládky ve volné krajině ohrožuje životní prostředí i vaše zdraví únikem nebezpečných látek do podzemní vody a následně do potravinového řetězce.

