

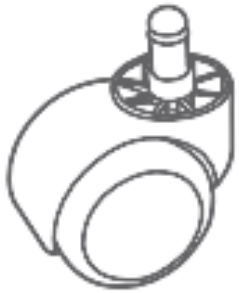







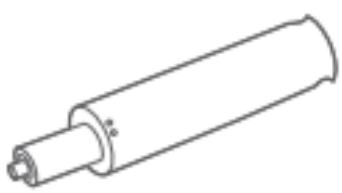
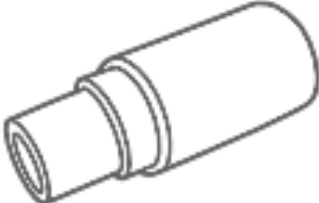

Kancelářská židle s loketní opěrkou



Gratulujeme k zakoupení kancelářské židle od naší společnosti. Aby Vám židle dlouho přinášela radost a splnila Vaše očekávání, prostudujte si prosím před používáním následující návod, který poté pečlivě uschovejte pro možnost pozdějšího nahlédnutí. Pokud kancelářskou židli někomu půjčíte nebo darujete, vždy mu ji předejte včetně tohoto návodu. Produkt není určen pro komerční použití.

- Výrobek používejte pouze po správném upevnění všech šroubů.
- Zkontrolujte, zda jsou všechny prvky bezpečně upevněny.
- Pokud chybí díly, jsou poškozené nebo byly dodány nesprávně, nepoužívejte židli.
- Pokud budete používat židli sestavenou z vadných dílů může následně dojít k poškození zdraví osob nebo poškození majetku, za které dodavatel nezodpovídá.
- Tento výrobek není hračka a při používání dětmi, by měli být pod dohledem.
- Nikdy nepoužívejte židli jako štafle.
- K čištění používejte měkký hadřík a přípravky k tomu určené.
- Tato židle je vhodné pouze pro jednu osobu.
- Maximální zatížení je 120 kg.

A 5× 	B 1× 	C 1×  HDSTL001
D 1× 	E 1× 	F1 1× 
F2 12× 	F3 8× 	G 1× 
H 1× 	I 1× 	J 1× 

1. Spodní strana:

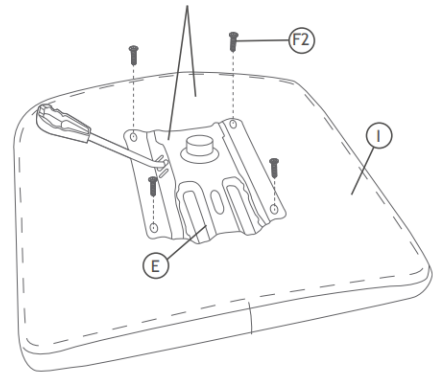

2. Montáž madla:

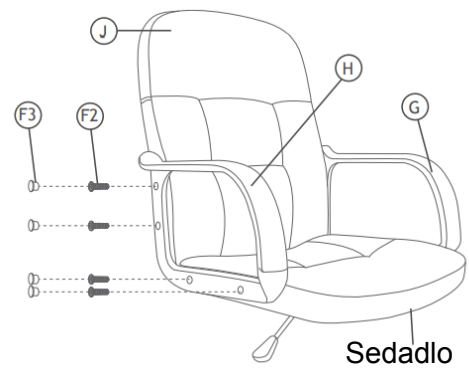

3. Montáž koleček:

