

Kúpeľňové zrkadlo s osvetlením LED

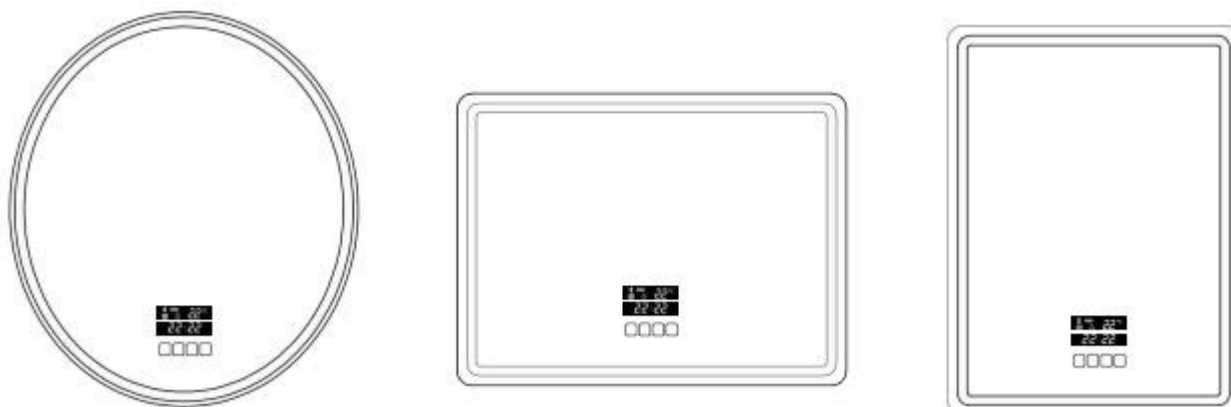

Gratulujeme vám k nákupu zrkadla od našej spoločnosti. Aby vám zrkadlo dlho prinášalo radosť a spĺňalo vaše očakávania, preštudujte si pred jeho používaním nasledujúce pokyny nasledujúce pokyny a starostlivo si ich uschovajte na neskoršie použitie. Ak zrkadlo niekomu požičiate alebo darujete, vždy mu ho odovzdajte s týmito pokynmi. Výrobok nie je určený na komerčné použitie.

- Pred inštaláciou zrkadla si dôkladne prečítajte všetky pokyny.
- Pri manipulácii buďte opatrní.
- Počas inštalácie a údržby vždy vypnite hlavné napájanie.
- Nikdy ho neumiestňujte rozbalený a vo zvislej polohe na tvrdý povrch.
- Chráňte zrkadlo a príslušenstvo pred nárazom.
- Aby ste zabránili úrazu elektrickým prúdom, neponárajte napájací kábel ani zástrčku do vody alebo inej kvapaliny.
- Neumiestňujte ho do blízkosti horľavých predmetov.
- Neumiestňujte ho do blízkosti kovových predmetov, ako sú kľúče, drobné peniaze, kancelárske sponky a šperky,
- Prečítajte si všetky výstražné, bezpečnostné a údržbové informácie.
- Vhodné len na použitie v interiéri.
- Zrkadlo používajte len s dodaným sieťovým adaptérom a príslušným príslušenstvom.
- Ak zrkadlo LED nepoužívate, odpojte sieťovú zástrčku.
- Ak sa vyskytne neprirodzený stav, odpojte zrkadlo LED a nechajte ho vychladnúť.
- Ak je zrkadlo umiestnené v tesnej blízkosti detí, je nevyhnutné, aby boli deti neustále pod dohľadom.
- Ak zrkadlo po vybalení vykazuje akékoľvek chyby, nikdy ho neuvádzajte do prevádzky a okamžite kontaktujte predajňu. Ak ho napriek tomu uvediete do prevádzky, môže to mať za následok zranenie osôb alebo poškodenie majetku, za ktoré dodávateľ nezodpovedá.
- Ak nie je v poriadku, musí ho skontrolovať a opraviť kvalifikovaný elektrikár.
- Upevňovacie prvky sa môžu časom uvoľniť. V pravidelných intervaloch kontrolujte, či sú všetky spoje tesné. V prípade potreby ich dotiahnite.

Potrebné nástroje:

- Akumulátorová vŕtačka a skrutkovač
- Kladivo
- Skrutkovač
- Merač

1. Označte požadovanú polohu na stene.

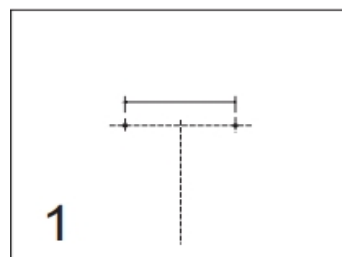

2. Vyvrtajte vyznačené otvory v strede rámu. Priemer a hĺbka by mali byť dostatočne veľké pre dodané hmoždinky.

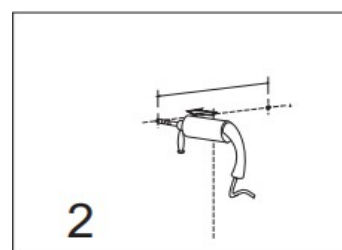

3. Vložte hmoždinky do otvorov.

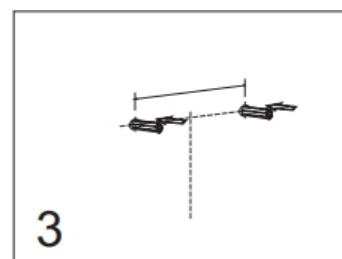

4. Skrutku zaskrutkujte v smere hodinových ručičiek do vyvŕtaného otvoru v stene. (skrutka by mala vyčnievať 20-22 mm).

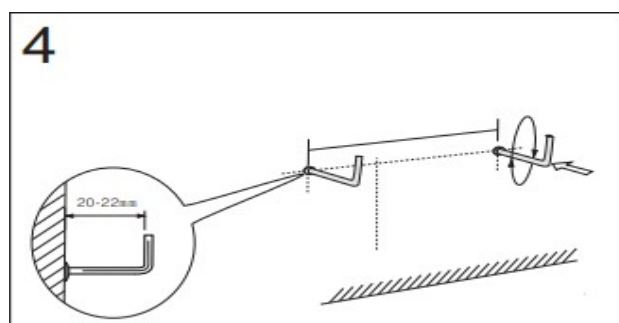



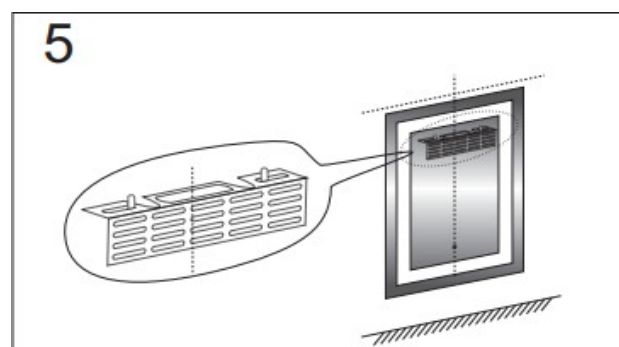











5. Na stenu zaveste zrkadlo.





Nastavenia displeja



1. Stlačením tlačidla  zapnete svetlo, keď sa svetlo rozsvieti, na obrazovke sa zobrazí symbol žiarovky .
2. Dlhým stlačením toho istého tlačidla  upravíte jas svetla.
3. Opätovným stlačením tlačidla  svetlo vypnete.
4. Stlačením tlačidla  zapnete **odhmlievanie zrkadiel**, keď je odhmlievanie zapnuté, na obrazovke sa zobrazí symbol . Opätovným stlačením tlačidla  odhmlievanie vypnete.
5. **Nastavenie času** : Pri nastavovaní času sa uistite, že je vypnuté rozhranie bluetooth, ktoré je na displeji symbolizované , ak tento symbol na displeji vidíte, vypnite bluetooth dlhým podržaním tlačidla  a symbol  zmizne, bluetooth sa vypne a my môžeme nastaviť hodiny stlačením tlačidla  na 3 sekundy. Hodiny začnú blikať, pomocou tlačidiel '+' / '-' nastavte hodiny, po rýchlom stlačení tlačidla  prejdete na nastavenie minút, ktoré vykonáte pomocou rovnakých symbolov '+' / '-'. Po správnom nastavení hodín nechajte čas blikať a po 3 sekundách blikanie prestane a čas je nastavený.
6. Pripojte svoj mobilný telefón k zrkadlu cez bluetooth.

Stlačte tlačidlo  na zrkadle, na displeji zrkadla bude blikať symbol , teraz zapnite bluetooth na mobilnom telefóne, nájdite názov zrkadla XN22 a kliknite naň.

telefón je spárovaný so zrkadlom a ozve sa tichý zvuk,  symbol prestane blikať a

Na obrazovke sa zobrazí aj symbol  , ktorý označuje, že telefón je spárovaný , teraz môžete vybrať hudbu, ktorú chcete prehrávať v telefóne. Pomocou tlačidiel hlasitosti na telefóne upravte hlasitosť hudby.

Dlhým stlačením a podržaním tlačidla  vypnete Bluetooth a symboly na displeji zrkadla zmiznú.  a  bluetooth bol úspešne vypnutý.

OCHRANA ŽIVOTNÍHO PROSTŘEDÍ:



Přístroj, jeho příslušenství a obal zlikvidujte šetrně k životnímu prostředí. Nevhazujte jej do domovního odpadu. V rámci EU tento symbol označuje, že výrobek nesmí být likvidován společně s domácími odpady. Tento výrobek obsahuje cenné recyklovatelné materiály a měl by být předán do recyklačního systému, aby bylo chráněno životní prostředí a lidské zdraví, které by mohlo být poškozeno nekontrolovanou likvidací odpadu. Výrobek prosím zlikvidujte pomocí příslušných sběrných systémů nebo výrobek předejte k likvidaci tam, kde jste ho koupili. Odtud pak bude předán k recyklaci.